



zdravá doprava Nitra 2019

BUS SHOW

SLOVAKIA

INFORMÁCIE O VEĽTRHU

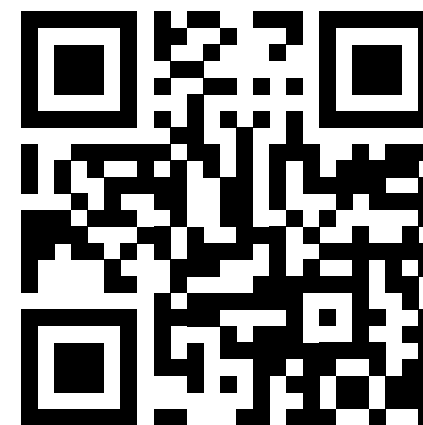

2. AUTOBUSOVÝ VEĽTRH NA SLOVENSKU

19. 2. – 21. 2. 2019

Odpovede na otázky, ako to urobiť?
Aby ľudia radi cestovali hromadne...

www.BUSSHOW.eu

- Elektrické autobusy pre mesto
- **Smart City**
- Alternatívy, elektrina, plyn, vodík
- Dopravné technológie
- Elektronické riadiace, informačné, odbavovacie systémy
- Linkové, mestské autobusy, midibusy
- Dálkové autokary
- Servis, opravy, príslušenstvo

Oficiální partneři veletrhu:

- Dopravní podnik města Košice (generální partner)
- Město Nitra

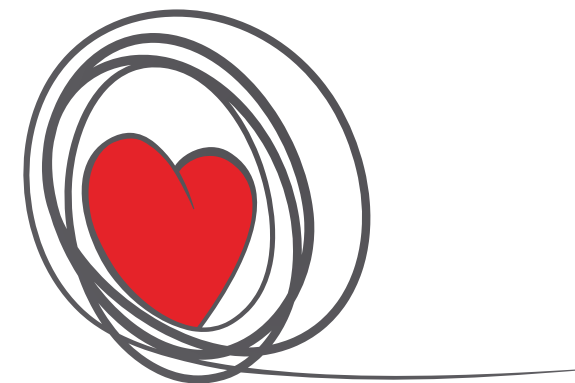

zdravá doprava Nitra 2019

BUS SHOW
SLOVAKIA



Základné informácie

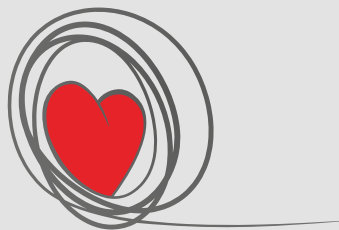

o veľtrhu BUS SHOW 2019 Nitra

Názov:

BUS SHOW 2019 Nitra – Zdravá doprava

Termín:

19. 2. – 21. 2. 2019

Miesto konania:

Areál výstaviska Agrokomples Nitra, haly M1, M2 a M3

Zameranie:

Odborný dopravný veľtrh s podtitulom „Zdravá doprava“ je zameraný na zvyšovanie kvality hromadnej osobnej dopravy. Modernú dopravnú a servisnú techniku, informačné a odbavovacie technológie, uvádzanie do praxe autobusov na alternatívny pohon, najmä elektrobusev, nových technológií a trendov vo verejnej doprave v kontexte Smart City. Stretnutie dopravných profesionálov, zástupcov štátnej správy a samosprávy s výrobcami a dovozcami autobusov a servisnej techniky.

Organizátor:

Green Pear Tip s.r.o., Primátorská 206/38, 1800 Praha 8 – Libeň,
Korešpondenčná adresa: Západní stráž 4, 250 72 Předboj
Kontaktná osoba: Zdeněk Nesveda st.
IČO: 28590279, DIČ: CZ 28590279
Banka: Raiffeisenbank Praha
č. účtu: 390771002/5500
IBAN: CZ4455000000000390771002, SWIFT: RZBCCZPP

Celková výstavná plocha:

10 000 m²

Nomenklatúra:

1. Autobusy
 - 1/1. mestské a linkové autobusy
 - 1/2. zájazdové autobusy
 - 1/3. minibusy
 - 1/4. autobusy s alternatívnymi pohonmi
 - 1/5. 1/5 špeciálne autobusy
2. Servisné zariadenie a vybavenie (zdviháky, pneuservisy, náradie, lakovanie, diagnostika, meranie, vybavenie pre servis, príslušenstvo)
3. Informačné a odbavovacie systémy
4. Komponenty a diely (motory, brzdy, prevodovky, retardéry, chladenie, vykurovanie)
5. Pneumatiky
6. Chémia, čistiace zariadenia a prostriedky
7. Pohonné hmoty, oleje, výdajné stojany
8. CNG/LNG – distribútori, plniace stanice
9. Elektromobilita, distribútori, nabíjacie stanice
10. Dopravné služby, cestovné kancelárie
11. Odborná literatúra – školy, časopisy, médiá
12. Finančné a poisťovacie služby
13. Veterány

PRIHLÁŠKA NA VEĽTRH APPLICATION FOR PARTICIPATION

FIRMA / COMPANY

KONTAKTNÁ OSOBA / CONTACT PERSON FUNKCIE / POSITION

ADRESA / ADDRESS

TELEFÓN / PHONE FAX

E-MAIL WWW

BANKOVÉ SPOJENIA / BANK DETAILS ČÍSLO ÚČTU / ACCOUNT NO.

IČO / REG. NO. DIČ / VAT. NO.

PLÁTCE DPH / VAT PAYER NE / NO ANO / YES

Ceny výstavných ploch / Prices of exhibition areas (m²)

VNUTORNÁ PLOCHA / INNER AREA:		VONKAJŠÍ PLOCHA / OUTDOOR AREA
Do 9 m ²	1500,- Kč 52 €	500,- Kč 24 €
Do 20 m ²	1200,- Kč 48 €	
Do 50 m ²	1100,- Kč 44 €	
Nad 50 m ²	1000,- Kč 40 €	

**Zľava 12% za plochu pri
objednaní do 1. 10. 2018**

Registračný poplatok / Registration fee **2 000,- Kč / 80 €**
(vystavovateľ – spoluvystavovateľ)

OBJEDNÁVKA SLUŽIEB SERVICE ORDER

ČÍSLO OBORU / RANGE NUMBER / ↗ NOMENKLATÚRA

VNUTORNÁ VÝSTAVNÁ PLOCHA m² / INNER AREA sqm

VONKAJŠÍ VÝSTAVNÁ PLOCHA m² / OUTDOOR AREA sqm

KOBEREC ŠÍRKA DĚLKA FARBA
CARPET WIDTH LENGTH COLOR



INTERIÉROVÝ STANOK (VIZ ↗) / INTERIOR STAND TYP (SEE ↗)

EXTERIÉROVÝ STANOK (VIZ ↗) / EXTERIOR STAND TYP (SEE ↗)

OSTATNÉ SLUŽBY / OTHER SERVICES

Poznámka: Autobusy sú vystavené len na vonkajšej ploche
Cena koberca (m²) 208,- Kč / Carpet price (sqm) 8 €
Ceny sú uvedené bez DPH / Prices without VAT

MIESTO / PLACE

PODPIS, PEČIATKA/SIGNATURE, STAMP

DÁTUM / DATE

Príloha: VŠEOBECNÉ VÝSTAVNÉ PODMIENKY / GENERAL EXHIBITION CONDITIONS



KATALÓG

interiérových

STÁNKOV



zdravá doprava Nitra 2019
BUS SHOW

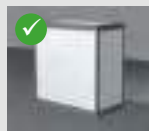
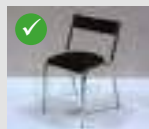

TYP
1

3 m²

3x1

INTERIEROVÝ STÁNOK
INTERIOR STAND

Stavba OCTANORM / Installation in OCTANORM

Koberec - farba:



Carpet - color:

Informačný pult/Information desk 1 ×

Osvetlenie (60 W)/Lightning (60 W) 1 ×

Zásuvka (do 3 kW, projekt, revízia) 1 ×

Electric power supply (up to 3 kW, project, revision)

Stolička HAK/Chair HAK 1 ×

Grafika/Graphic 2 m

Ďalšie vybavenie a služby je možné doobjednať z objednávkového katalógu.
Other services and equipment can be ordered in the order catalog.

Cena bez DPH/Price excl. VAT

384,70 € / 10 500,- Kč

*V cene nie je zahrnutá plocha prenájmu
The price does not include space rental*

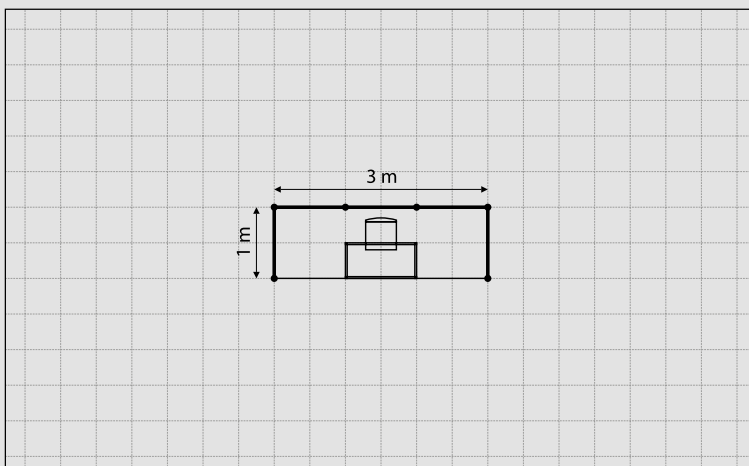

Výstava / Exhibition

Pavilón, stánok / Pavilion, Stand

Plocha v m² / Size in sqm

GRAFIKA / GRAPHIC (Určite farbu fólie/Specify the color of foil)

Logo v krivkách, alebo s rozlíšením aspoň 300 dpi (eps, cdr, ai, pdf, jpeg, png, tiff).
Logotype in curves or minimum resolution 300 dpi (eps, cdr, ai, pdf, jpeg, png, tiff).



Firma / Company

Adresa / Address

Telefón / Phone

Fax

E-mail

Zodpovedná osoba/Contact person

Podpis, pečiatka/Signature, Stamp

Dátum/Date



BUS SHOW 2019 Nitra – „zdravá doprava“ / www.busshow.eu
19. 2. – 21. 2. 2019 / Výstavisko Agrokomplex Nitra



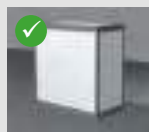
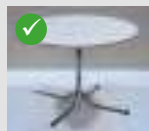
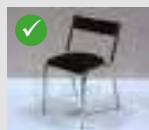

TYP
2

6 m²

3×2

INTERIEROVÝ STÁNOK
INTERIOR STAND

Stavba OCTANORM / Installation in OCTANORM

Koberec - farba:



Carpet - color:

Informačný pult/Information desk 1 ×

Osvetlenie (60 W)/Lightning (60 W) 2 ×

Zásuvka (do 3 kW, projekt, revízia) 1 ×

Electric power supply (up to 3 kW, project, revision)

Stolička HAK/Chair HAK 2 ×

Stôl Ø 100 cm/Table Ø 100 cm 1 ×

Grafika/Graphic 2 m

Ďalšie vybavenie a služby je možné doobjednať z objednávkového katalógu.
Other services and equipment can be ordered in the order catalog.

Cena bez DPH/Price excl. VAT

471,70 € / 12 700,- Kč

*V cene nie je zahrnutá plocha prenájmu
The price does not include space rental*

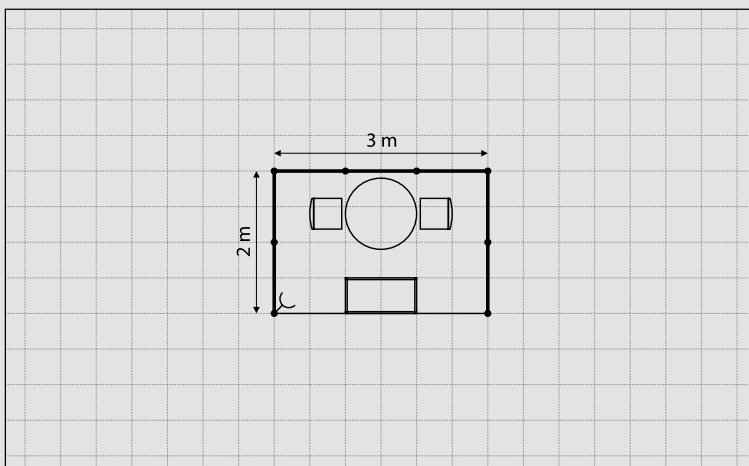

Výstava / Exhibition

Pavilón, stánok / Pavilion, Stand

Plocha v m² / Size in sqm

GRAFIKA / GRAPHIC (Určite farbu fólie/Specify the color of foil)

Logo v krivkách, alebo s rozlíšením aspoň 300 dpi (eps, cdr, ai, pdf, jpeg, png, tiff).
Logotype in curves or minimum resolution 300 dpi (eps, cdr, ai, pdf, jpeg, png, tiff).



Firma / Company

Adresa / Address

Telefón / Phone

Fax

E-mail

Zodpovedná osoba/Contact person

Podpis, pečiatka/Signature, Stamp

Dátum/Date



BUS SHOW 2019 Nitra – „zdravá doprava“ / www.busshow.eu
19. 2. – 21. 2. 2019 / Výstavisko Agrokomplex Nitra



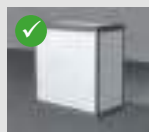
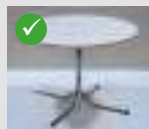
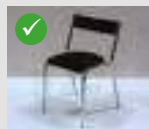

TYP
3

8 m²

4x2

INTERIEROVÝ STÁNOK
INTERIOR STAND

Stavba OCTANORM / Installation in OCTANORM

Koberec - farba:



Carpet - color:

Informačný pult/Information desk 1x

Osvetlenie (60 W)/Lightning (60 W) 2x

Zásuvka (do 3 kW, projekt, revízia)..... 1x

Electric power supply (up to 3 kW, project, revision)

Stolička HAK/Chair HAK 2x

Stôl Ø 100 cm/Table Ø 100 cm 1x

Grafika/Graphic 2 m

Ďalšie vybavenie a služby je možné doobjednať z objednávkového katalógu.
Other services and equipment can be ordered in the order catalog.

Cena bez DPH/Price excl. VAT

502,70 € / 13 500,- Kč

*V cene nie je zahrnutá plocha prenájmu
The price does not include space rental*

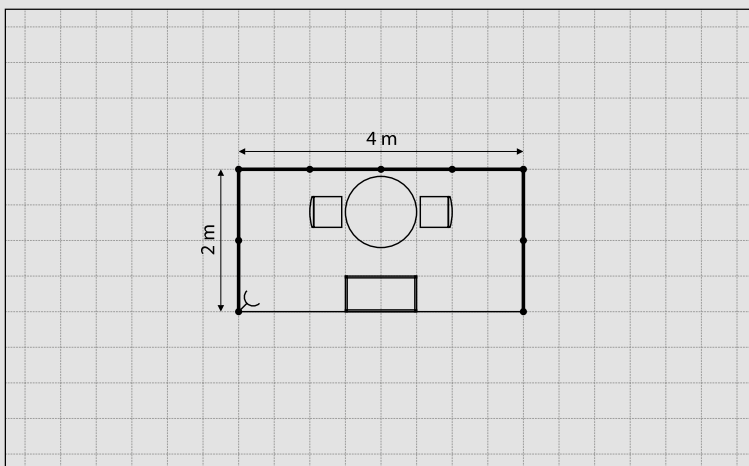

Výstava / Exhibition

Pavilón, stánok / Pavilion, Stand

Plocha v m² / Size in sqm

GRAFIKA / GRAPHIC (Určite farbu fólie/Specify the color of foil)

Logo v krivkách, alebo s rozlíšením aspoň 300 dpi (eps, cdr, ai, pdf, jpeg, png, tiff).
Logotype in curves or minimum resolution 300 dpi (eps, cdr, ai, pdf, jpeg, png, tiff).



Firma / Company

Adresa / Address

Telefón / Phone

Fax

E-mail

Zodpovedná osoba/Contact person

Podpis, pečiatka/Signature, Stamp

Dátum/Date



BUS SHOW 2019 Nitra – „zdravá doprava“ / www.busshow.eu
19. 2. – 21. 2. 2019 / Výstavisko Agrokomplex Nitra



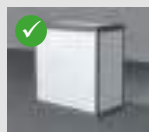
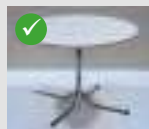
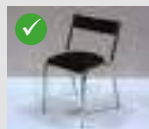

TYP
4

9 m²

3x3

INTERIEROVÝ STÁNOK
INTERIOR STAND

Stavba OCTANORM / Installation in OCTANORM

Koberec - farba:



Carpet - color:

Informačný pult/Information desk 1 ×

Osvetlenie (60 W)/Lightning (60 W) 3 ×

Zásuvka (do 3 kW, projekt, revízia) 1 ×

Electric power supply (up to 3 kW, project, revision)

Stolička HAK/Chair HAK 4 ×

Stôl Ø 100 cm/Table Ø 100 cm 1 ×

Grafika/Graphic 2 m

Ďalšie vybavenie a služby je možné doobjednať z objednávkového katalógu.
Other services and equipment can be ordered in the order catalog.

Cena bez DPH/Price excl. VAT

546,00 € / 14 700,- Kč

*V cene nie je zahrnutá plocha prenájmu
The price does not include space rental*

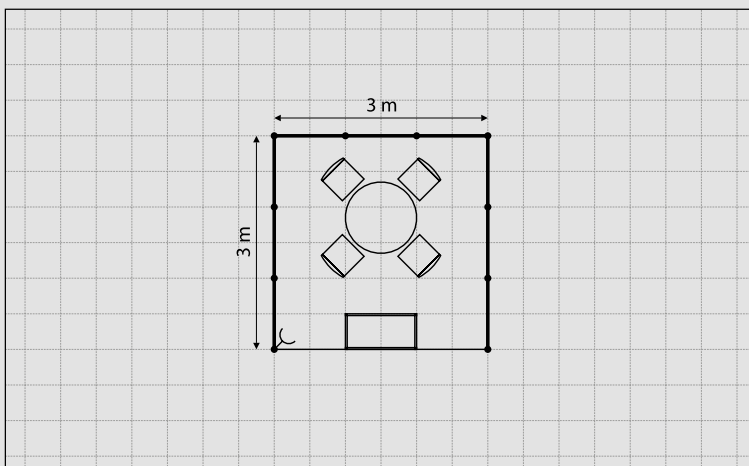

Výstava / Exhibition

Pavilón, stánok / Pavilion, Stand

Plocha v m² / Size in sqm

GRAFIKA / GRAPHIC (Určite farbu fólie/Specify the color of foil)

Logo v krivkách, alebo s rozlíšením aspoň 300 dpi (eps, cdr, ai, pdf, jpeg, png, tiff).
Logotype in curves or minimum resolution 300 dpi (eps, cdr, ai, pdf, jpeg, png, tiff).

Firma / Company

Adresa / Address

Telefón / Phone

Fax

E-mail

Zodpovedná osoba/Contact person

Podpis, pečiatka/Signature, Stamp

Dátum/Date



BUS SHOW 2019 Nitra – „zdravá doprava“ / www.busshow.eu
19. 2. – 21. 2. 2019 / Výstavisko Agrokomplex Nitra



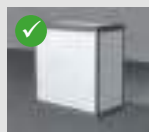
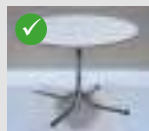
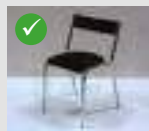

TYP
5

9 m²

3x3

INTERIEROVÝ STÁNOK
INTERIOR STAND

Stavba OCTANORM / Installation in OCTANORM

Koberec - farba:



Carpet - color:

Informačný pult/Information desk 1 ×

Osvetlenie (60 W)/Lightning (60 W) 3 ×

Zásuvka (do 3 kW, projekt, revízia) 1 ×

Electric power supply (up to 3 kW, project, revision)

Stolička HAK/Chair HAK 4 ×

Stôl Ø 100 cm/Table Ø 100 cm 1 ×

Grafika/Graphic 2x2 m

Ďalšie vybavenie a služby je možné doobjednať z objednávkového katalógu.
Other services and equipment can be ordered in the order catalog.

Cena bez DPH/Price excl. VAT

543,00 € / 14 600,- Kč

*V cene nie je zahrnutá plocha prenájmu
The price does not include space rental*

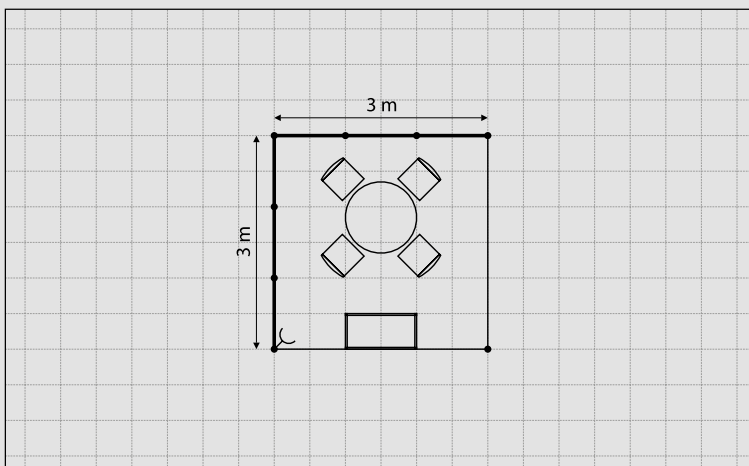

Výstava / Exhibition

Pavilón, stánok / Pavilion, Stand

Plocha v m² / Size in sqm

GRAFIKA / GRAPHIC (Určite farbu fólie/Specify the color of foil)

Logo v krivkách, alebo s rozlíšením aspoň 300 dpi (eps, cdr, ai, pdf, jpeg, png, tiff).
Logotype in curves or minimum resolution 300 dpi (eps, cdr, ai, pdf, jpeg, png, tiff).



Firma / Company

Adresa / Address

Telefón / Phone

Fax

E-mail

Zodpovedná osoba/Contact person

Podpis, pečiatka/Signature, Stamp

Dátum/Date



BUS SHOW 2019 Nitra – „zdravá doprava“ / www.busshow.eu
19. 2. – 21. 2. 2019 / Výstavisko Agrokomplex Nitra



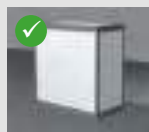
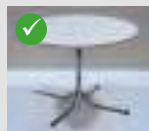
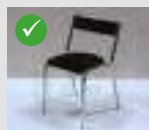

TYP
6

9 m²

3x3

INTERIEROVÝ STÁNOK
INTERIOR STAND

Stavba OCTANORM / Installation in OCTANORM

Koberec - farba:



Carpet - color:

Informačný pult/Information desk 1 ×

Osvetlenie (60 W)/Lightning (60 W) 3 ×

Zásuvka (do 3 kW, projekt, revízia) 1 ×

Electric power supply (up to 3 kW, project, revision)

Stolička HAK/Chair HAK 4 ×

Stôl Ø 100 cm/Table Ø 100 cm 1 ×

Grafika/Graphic 2 m

Ďalšie vybavenie a služby je možné doobjednať z objednávkového katalógu.
Other services and equipment can be ordered in the order catalog.

Cena bez DPH/Price excl. VAT

580,00 € / 15 600,- Kč

*V cene nie je zahrnutá plocha prenájmu
The price does not include space rental*

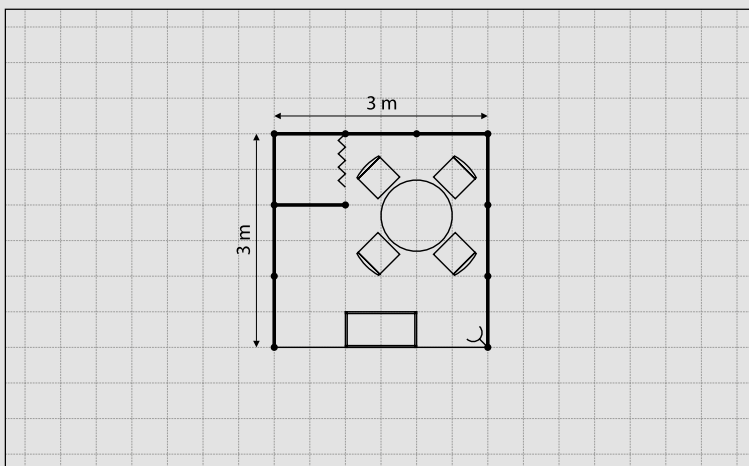

Výstava / Exhibition

Pavilón, stánok / Pavilion, Stand

Plocha v m² / Size in sqm

GRAFIKA / GRAPHIC (Určite farbu fólie/Specify the color of foil)

Logo v krivkách, alebo s rozlíšením aspoň 300 dpi (eps, cdr, ai, pdf, jpeg, png, tiff).
Logotype in curves or minimum resolution 300 dpi (eps, cdr, ai, pdf, jpeg, png, tiff).

Firma / Company

Adresa / Address

Telefón / Phone

Fax

E-mail

Zodpovedná osoba/Contact person

Dátum/Date

Podpis, pečiatka/Signature, Stamp



BUS SHOW 2019 Nitra – „zdravá doprava“ / www.busshow.eu
19. 2. – 21. 2. 2019 / Výstavisko Agrokomplex Nitra



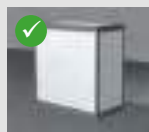
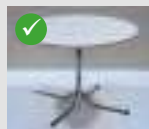
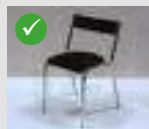

TYP
7

12 m²

4x3

INTERIEROVÝ STÁNOK
INTERIOR STAND

Stavba OCTANORM / Installation in OCTANORM

Koberec - farba:



Carpet - color:

Informačný pult/Information desk 1 ×

Osvetlenie (60 W)/Lightning (60 W) 4 ×

Zásuvka (do 3 kW, projekt, revízia) 1 ×

Electric power supply (up to 3 kW, project, revision)

Stolička HAK/Chair HAK 4 ×

Stôl Ø 100 cm/Table Ø 100 cm 1 ×

Grafika/Graphic 2 m

Ďalšie vybavenie a služby je možné doobjednať z objednávkového katalógu.
Other services and equipment can be ordered in the order catalog.

Cena bez DPH/Price excl. VAT

609,00 € / 16 500,- Kč

*V cene nie je zahrnutá plocha prenájmu
The price does not include space rental*

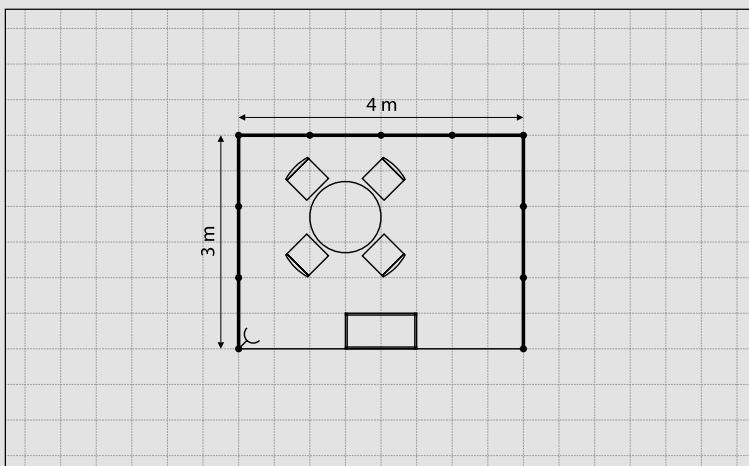

Výstava / Exhibition

Pavilón, stánok / Pavilion, Stand

Plocha v m² / Size in sqm

GRAFIKA / GRAPHIC (Určite farbu fólie/Specify the color of foil)

Logo v krivkách, alebo s rozlíšením aspoň 300 dpi (eps, cdr, ai, pdf, jpeg, png, tiff).
Logotype in curves or minimum resolution 300 dpi (eps, cdr, ai, pdf, jpeg, png, tiff).



Firma / Company

Adresa / Address

Telefón / Phone

Fax

E-mail

Zodpovedná osoba/Contact person

Podpis, pečiatka/Signature, Stamp

Dátum/Date



BUS SHOW 2019 Nitra – „zdravá doprava“ / www.busshow.eu
19. 2. – 21. 2. 2019 / Výstavisko Agrokomplex Nitra



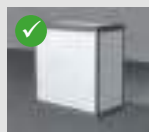
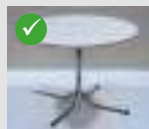
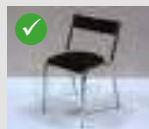

TYP
8

12 m²

4x3

INTERIEROVÝ STÁNOK
INTERIOR STAND

Stavba OCTANORM / Installation in OCTANORM

Koberec - farba:



Carpet - color:

Informačný pult/Information desk 1 x

Osvetlenie (60 W)/Lightning (60 W) 4 x

Zásuvka (do 3 kW, projekt, revízia) 1 x

Electric power supply (up to 3 kW, project, revision)

Stolička HAK/Chair HAK 4 x

Stôl Ø 100 cm/Table Ø 100 cm 1 x

Grafika/Graphic 2 m

Ďalšie vybavenie a služby je možné doobjednať z objednávkového katalógu.
Other services and equipment can be ordered in the order catalog.

Cena bez DPH/Price excl. VAT

653,60 € / 17 600,- Kč

*V cene nie je zahrnutá plocha prenájmu
The price does not include space rental*

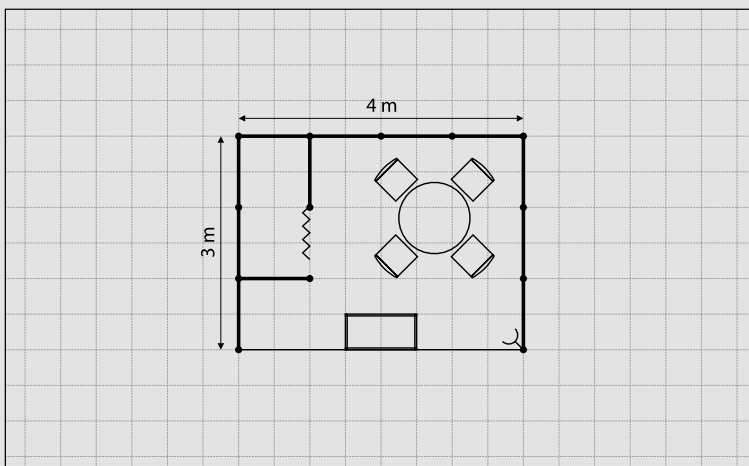

Výstava / Exhibition

Pavilón, stánok / Pavilion, Stand

Plocha v m² / Size in sqm

GRAFIKA / GRAPHIC (Určite farbu fólie/Specify the color of foil)

Logo v krivkách, alebo s rozlíšením aspoň 300 dpi (eps, cdr, ai, pdf, jpeg, png, tiff).
Logotype in curves or minimum resolution 300 dpi (eps, cdr, ai, pdf, jpeg, png, tiff).



Firma / Company

Adresa / Address

Telefón / Phone

Fax

E-mail

Zodpovedná osoba/Contact person

Podpis, pečiatka/Signature, Stamp

Dátum/Date



BUS SHOW 2019 Nitra – „zdravá doprava“ / www.busshow.eu
19. 2. – 21. 2. 2019 / Výstavisko Agrokomplex Nitra



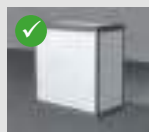
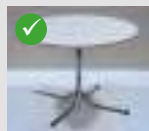
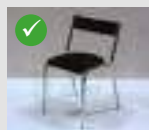

TYP
9

15 m²

5x3

INTERIEROVÝ STÁNOK
INTERIOR STAND

Stavba OCTANORM / Installation in OCTANORM

Koberec - farba:



Carpet - color:

Informačný pult/Information desk 1 ×

Osvetlenie (60 W)/Lightning (60 W) 5 ×

Zásuvka (do 3 kW, projekt, revízia) 1 ×

Electric power supply (up to 3 kW, project, revision)

Stolička HAK/Chair HAK 4 ×

Stôl Ø 100 cm/Table Ø 100 cm 1 ×

Grafika/Graphic 2 m

Ďalšie vybavenie a služby je možné doobjednať z objednávkového katalógu.
Other services and equipment can be ordered in the order catalog.

Cena bez DPH/Price excl. VAT

694,20 € / 18 700,- Kč

*V cene nie je zahrnutá plocha prenájmu
The price does not include space rental*

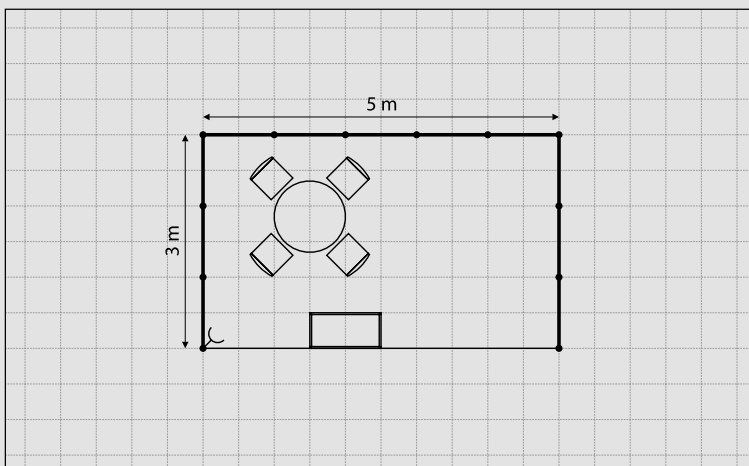

Výstava / Exhibition

Pavilón, stánok / Pavilion, Stand

Plocha v m² / Size in sqm

GRAFIKA / GRAPHIC (Určite farbu fólie/Specify the color of foil)

Logo v krivkách, alebo s rozlíšením aspoň 300 dpi (eps, cdr, ai, pdf, jpeg, png, tiff).
Logotype in curves or minimum resolution 300 dpi (eps, cdr, ai, pdf, jpeg, png, tiff).



Firma / Company

Adresa / Address

Telefón / Phone

Fax

E-mail

Zodpovedná osoba/Contact person

Podpis, pečiatka/Signature, Stamp

Dátum/Date



BUS SHOW 2019 Nitra – „zdravá doprava“ / www.busshow.eu
19. 2. – 21. 2. 2019 / Výstavisko Agrokomplex Nitra



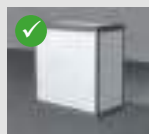
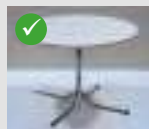
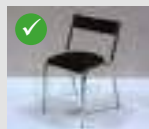

TYP
10

15 m²

5x3

INTERIEROVÝ STÁNOK
INTERIOR STAND

Stavba OCTANORM / Installation in OCTANORM

Koberec - farba:



Carpet - color:

Informačný pult/Information desk 1 ×

Osvetlenie (60 W)/Lightning (60 W) 5 ×

Zásuvka (do 3 kW, projekt, revízia) 1 ×

Electric power supply (up to 3 kW, project, revision)

Stolička HAK/Chair HAK 4 ×

Stôl Ø 100 cm/Table Ø 100 cm 1 ×

Grafika/Graphic 2 m

Ďalšie vybavenie a služby je možné doobjednať z objednávkového katalógu.
Other services and equipment can be ordered in the order catalog.

Cena bez DPH/Price excl. VAT

731,20 € / 19 700,- Kč

*V cene nie je zahrnutá plocha prenájmu
The price does not include space rental*

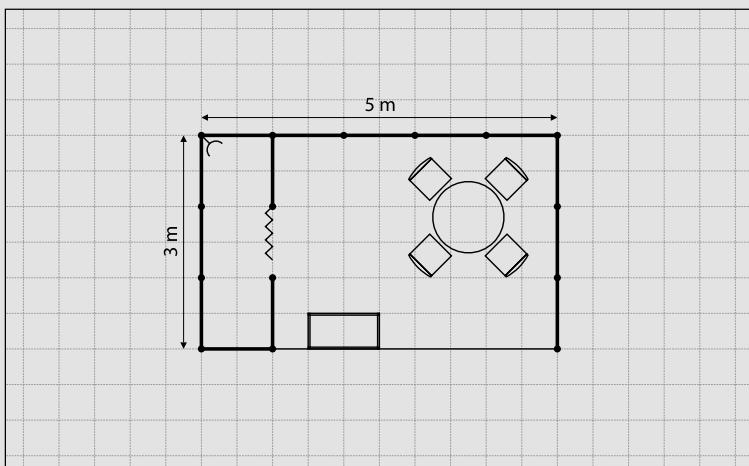

Výstava / Exhibition

Pavilón, stánok / Pavilion, Stand

Plocha v m² / Size in sqm

GRAFIKA / GRAPHIC (Určite farbu fólie/Specify the color of foil)

Logo v krivkách, alebo s rozlíšením aspoň 300 dpi (eps, cdr, ai, pdf, jpeg, png, tiff).
Logotype in curves or minimum resolution 300 dpi (eps, cdr, ai, pdf, jpeg, png, tiff).



Firma / Company

Adresa / Address

Telefón / Phone

Fax

E-mail

Zodpovedná osoba/Contact person

Podpis, pečiatka/Signature, Stamp

Dátum/Date



BUS SHOW 2019 Nitra – „zdravá doprava“ / www.busshow.eu
19. 2. – 21. 2. 2019 / Výstavisko Agrokomplex Nitra



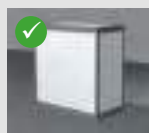
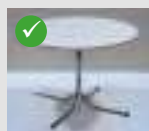
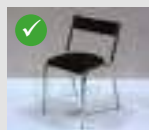

TYP
11

18 m²

6x3

INTERIEROVÝ STÁNOK
INTERIOR STAND

Stavba OCTANORM / Installation in OCTANORM

Koberec - farba:



Carpet - color:

Informačný pult/Information desk 1 ×

Osvetlenie (60 W)/Lightning (60 W) 6 ×

Zásuvka (do 3 kW, projekt, revízia) 1 ×

Electric power supply (up to 3 kW, project, revision)

Stolička HAK/Chair HAK 4 ×

Stôl Ø 100 cm/Table Ø 100 cm 1 ×

Grafika/Graphic 2 m

Ďalšie vybavenie a služby je možné doobjednať z objednávkového katalógu.
Other services and equipment can be ordered in the order catalog.

Cena bez DPH/Price excl. VAT

746,80 € / 20 100,- Kč

*V cene nie je zahrnutá plocha prenájmu
The price does not include space rental*

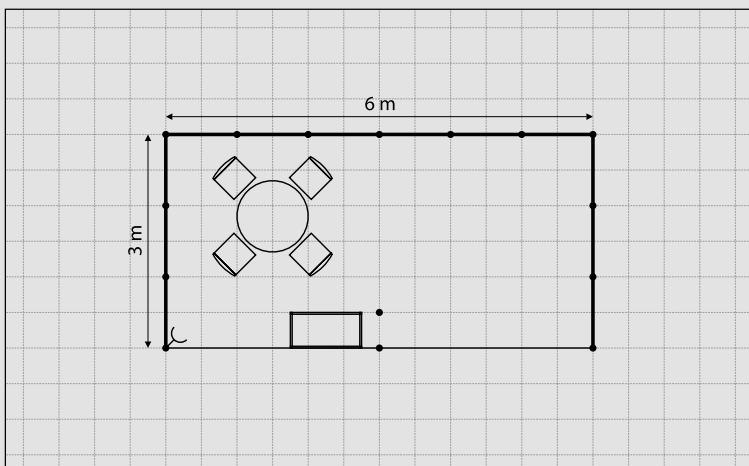

Výstava / Exhibition

Pavilón, stánok / Pavilion, Stand

Plocha v m² / Size in sqm

GRAFIKA / GRAPHIC (Určite farbu fólie/Specify the color of foil)

Logo v krivkách, alebo s rozlíšením aspoň 300 dpi (eps, cdr, ai, pdf, jpeg, png, tiff).
Logotype in curves or minimum resolution 300 dpi (eps, cdr, ai, pdf, jpeg, png, tiff).



Firma / Company

Adresa / Address

Telefón / Phone

Fax

E-mail

Zodpovedná osoba/Contact person

Podpis, pečiatka/Signature, Stamp

Dátum/Date



BUS SHOW 2019 Nitra – „zdravá doprava“ / www.busshow.eu
19. 2. – 21. 2. 2019 / Výstavisko Agrokomplex Nitra



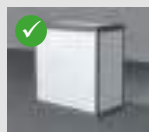
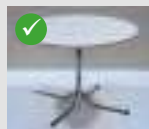
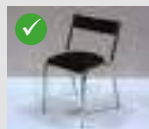

TYP
12

18 m²

6×3

INTERIEROVÝ STÁNOK
INTERIOR STAND

Stavba OCTANORM / Installation in OCTANORM

Koberec - farba:



Carpet - color:

Informačný pult/Information desk 1 ×

Osvetlenie (60 W)/Lightning (60 W) 6 ×

Zásuvka (do 3 kW, projekt, revízia) 1 ×

Electric power supply (up to 3 kW, project, revision)

Stolička HAK/Chair HAK 4 ×

Stôl Ø 100 cm/Table Ø 100 cm 1 ×

Grafika/Graphic 2 m

Ďalšie vybavenie a služby je možné doobjednať z objednávkového katalógu.
Other services and equipment can be ordered in the order catalog.

Cena bez DPH/Price excl. VAT

817,80 € / 22 100,- Kč

*V cene nie je zahrnutá plocha prenájmu
The price does not include space rental*

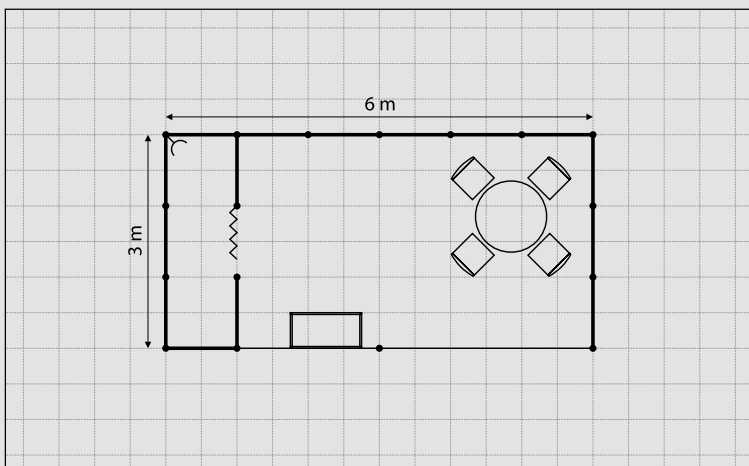

Výstava / Exhibition

Pavilón, stánok / Pavilion, Stand

Plocha v m² / Size in sqm

GRAFIKA / GRAPHIC (Určite farbu fólie/Specify the color of foil)

Logo v krivkách, alebo s rozlíšením aspoň 300 dpi (eps, cdr, ai, pdf, jpeg, png, tiff).
Logotype in curves or minimum resolution 300 dpi (eps, cdr, ai, pdf, jpeg, png, tiff).



Firma / Company

Adresa / Address

Telefón / Phone

Fax

E-mail

Zodpovedná osoba/Contact person

Podpis, pečiatka/Signature, Stamp

Dátum/Date



BUS SHOW 2019 Nitra – „zdravá doprava“ / www.busshow.eu
19. 2. – 21. 2. 2019 / Výstavisko Agrokomplex Nitra



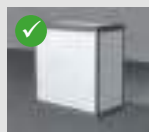
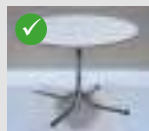
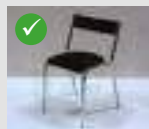

TYP
13

21 m²

7x3

INTERIEROVÝ STÁNOK
INTERIOR STAND

Stavba OCTANORM / Installation in OCTANORM

Koberec - farba:



Carpet - color:

Informačný pult/Information desk 1 x

Osvetlenie (60 W)/Lightning (60 W) 7 x

Zásuvka (do 3 kW, projekt, revízia) 1 x

Electric power supply (up to 3 kW, project, revision)

Stolička HAK/Chair HAK 4 x

Stôl Ø 100 cm/Table Ø 100 cm 1 x

Grafika/Graphic 2 m

Ďalšie vybavenie a služby je možné doobjednať z objednávkového katalógu.
Other services and equipment can be ordered in the order catalog.

Cena bez DPH/Price excl. VAT

797,40 € / 21 500,- Kč

*V cene nie je zahrnutá plocha prenájmu
The price does not include space rental*

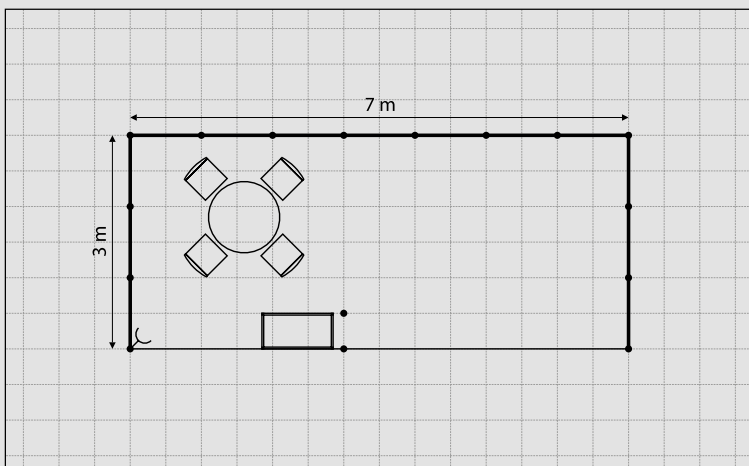

Výstava / Exhibition

Pavilón, stánok / Pavilion, Stand

Plocha v m² / Size in sqm

GRAFIKA / GRAPHIC (Určite farbu fólie/Specify the color of foil)

Logo v krivkách, alebo s rozlíšením aspoň 300 dpi (eps, cdr, ai, pdf, jpeg, png, tiff).
Logotype in curves or minimum resolution 300 dpi (eps, cdr, ai, pdf, jpeg, png, tiff).



Firma / Company

Adresa / Address

Telefón / Phone

Fax

E-mail

Zodpovedná osoba/Contact person

Podpis, pečiatka/Signature, Stamp

Dátum/Date



BUS SHOW 2019 Nitra – „zdravá doprava“ / www.busshow.eu
19. 2. – 21. 2. 2019 / Výstavisko Agrokomplex Nitra



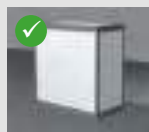
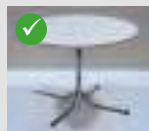
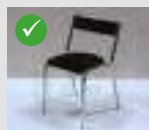

TYP
14

21 m²

7x3

INTERIEROVÝ STÁNOK
INTERIOR STAND

Stavba OCTANORM / Installation in OCTANORM

Koberec - farba:



Carpet - color:

Informačný pult/Information desk 1 x

Osvetlenie (60 W)/Lightning (60 W) 7 x

Zásuvka (do 3 kW, projekt, revízia) 1 x

Electric power supply (up to 3 kW, project, revision)

Stolička HAK/Chair HAK 4 x

Stôl Ø 100 cm/Table Ø 100 cm 1 x

Grafika/Graphic 2 m

Ďalšie vybavenie a služby je možné doobjednať z objednávkového katalógu.
Other services and equipment can be ordered in the order catalog.

Cena bez DPH/Price excl. VAT

876,40 € / 23 600,- Kč

*V cene nie je zahrnutá plocha prenájmu
The price does not include space rental*

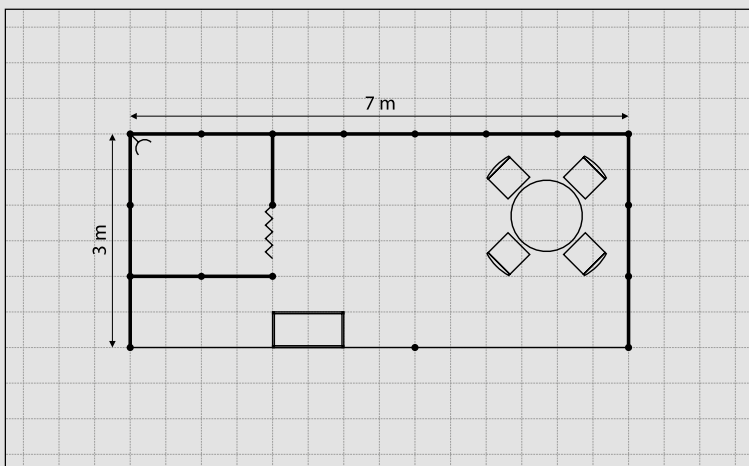

Výstava / Exhibition

Pavilón, stánok / Pavilion, Stand

Plocha v m² / Size in sqm

GRAFIKA / GRAPHIC (Určite farbu fólie/Specify the color of foil)

Logo v krivkách, alebo s rozlíšením aspoň 300 dpi (eps, cdr, ai, pdf, jpeg, png, tiff).
Logotype in curves or minimum resolution 300 dpi (eps, cdr, ai, pdf, jpeg, png, tiff).



Firma / Company

Adresa / Address

Telefón / Phone

Fax

E-mail

Zodpovedná osoba/Contact person

Podpis, pečiatka/Signature, Stamp

Dátum/Date



BUS SHOW 2019 Nitra – „zdravá doprava“ / www.busshow.eu
19. 2. – 21. 2. 2019 / Výstavisko Agrokomplex Nitra



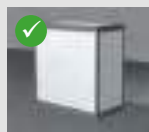
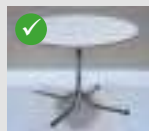
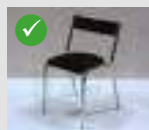

TYP
15

16 m²

4x4

INTERIEROVÝ STÁNOK
INTERIOR STAND

Stavba OCTANORM / Installation in OCTANORM

Koberec - farba:



Carpet - color:

Informačný pult/Information desk 1 x

Osvetlenie (60 W)/Lightning (60 W) 5 x

Zásuvka (do 3 kW, projekt, revízia) 1 x

Electric power supply (up to 3 kW, project, revision)

Stolička HAK/Chair HAK 4 x

Stôl Ø 100 cm/Table Ø 100 cm 1 x

Grafika/Graphic 2 m

Ďalšie vybavenie a služby je možné doobjednať z objednávkového katalógu.
Other services and equipment can be ordered in the order catalog.

Cena bez DPH/Price excl. VAT

677,70 € / 18 300,- Kč

V cene nie je zahrnutá plocha prenájmu
The price does not include space rental

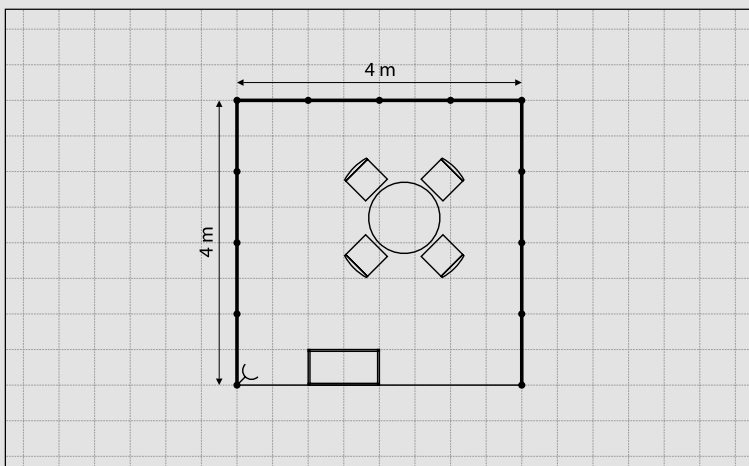

Výstava / Exhibition

Pavilón, stánok / Pavilion, Stand

Plocha v m² / Size in sqm

GRAFIKA / GRAPHIC (Určite farbu fólie/Specify the color of foil)

Logo v krivkách, alebo s rozlíšením aspoň 300 dpi (eps, cdr, ai, pdf, jpeg, png, tiff).
Logotype in curves or minimum resolution 300 dpi (eps, cdr, ai, pdf, jpeg, png, tiff).



Firma / Company

Adresa / Address

Telefón / Phone

Fax

E-mail

Zodpovedná osoba/Contact person

Podpis, pečiatka/Signature, Stamp

Dátum/Date



BUS SHOW 2019 Nitra – „zdravá doprava“ / www.busshow.eu
19. 2. – 21. 2. 2019 / Výstavisko Agrokomplex Nitra



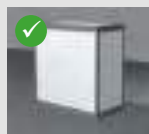
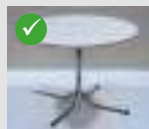
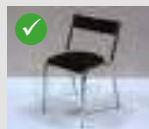

TYP
16

16 m²

4x4

INTERIEROVÝ STÁNOK

INTERIOR STAND

Stavba OCTANORM / Installation in OCTANORM

Koberec - farba:



Carpet - color:

Informačný pult/Information desk 1 x

Osvetlenie (60 W)/Lightning (60 W) 5 x

Zásuvka (do 3 kW, projekt, revízia) 1 x

Electric power supply (up to 3 kW, project, revision)

Stolička HAK/Chair HAK 4 x

Stôl Ø 100 cm/Table Ø 100 cm 1 x

Grafika/Graphic 2x2 m

Ďalšie vybavenie a služby je možné doobjednať z objednávkového katalógu.
Other services and equipment can be ordered in the order catalog.

Cena bez DPH/Price excl. VAT

667,70 € / 18 300,- Kč

V cene nie je zahrnutá plocha prenájmu
The price does not include space rental

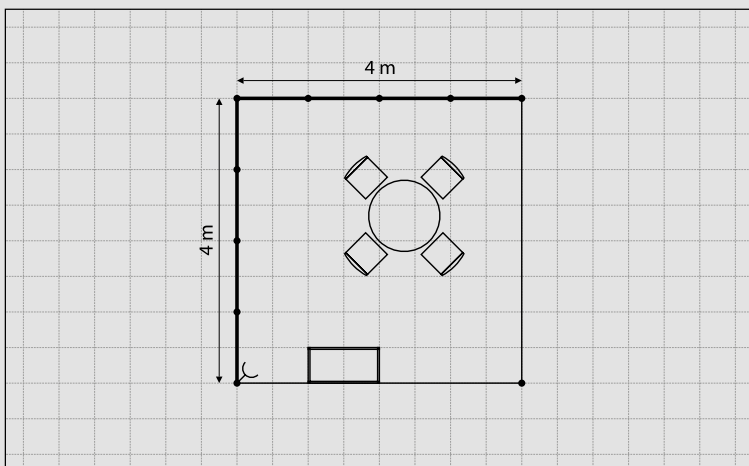

Výstava / Exhibition

Pavilón, stánok / Pavilion, Stand

Plocha v m² / Size in sqm

GRAFIKA / GRAPHIC (Určite farbu fólie/Specify the color of foil)

Logo v krivkách, alebo s rozlíšením aspoň 300 dpi (eps, cdr, ai, pdf, jpeg, png, tiff).
Logotype in curves or minimum resolution 300 dpi (eps, cdr, ai, pdf, jpeg, png, tiff).



Firma / Company

Adresa / Address

Telefón / Phone

Fax

E-mail

Zodpovedná osoba/Contact person

Podpis, pečiatka/Signature, Stamp

Dátum/Date



BUS SHOW 2019 Nitra – „zdravá doprava“ / www.busshow.eu
19. 2. – 21. 2. 2019 / Výstavisko Agrokomplex Nitra



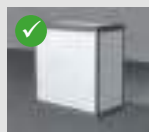
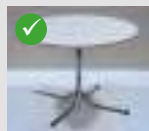
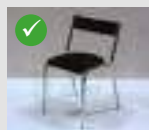

TYP
17

16 m²

4x4

INTERIEROVÝ STÁNOK

INTERIOR STAND

Stavba OCTANORM / Installation in OCTANORM

Koberec - farba:



Carpet - color:

Informačný pult/Information desk 1 x

Osvetlenie (60 W)/Lightning (60 W) 5 x

Zásuvka (do 3 kW, projekt, revízia) 1 x

Electric power supply (up to 3 kW, project, revision)

Stolička HAK/Chair HAK 4 x

Stôl Ø 100 cm/Table Ø 100 cm 1 x

Grafika/Graphic 2 m

Ďalšie vybavenie a služby je možné doobjednať z objednávkového katalógu.
Other services and equipment can be ordered in the order catalog.

Cena bez DPH/Price excl. VAT

752,70 € / 20 300,- Kč

V cene nie je zahrnutá plocha prenájmu
The price does not include space rental

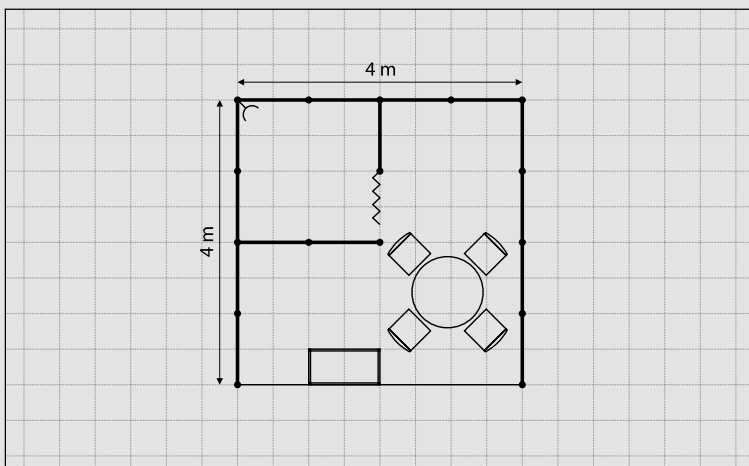

Výstava / Exhibition

Pavilón, stánok / Pavilion, Stand

Plocha v m² / Size in sqm

GRAFIKA / GRAPHIC (Určite farbu fólie/Specify the color of foil)

Logo v krivkách, alebo s rozlíšením aspoň 300 dpi (eps, cdr, ai, pdf, jpeg, png, tiff).
Logotype in curves or minimum resolution 300 dpi (eps, cdr, ai, pdf, jpeg, png, tiff).

Firma / Company

Adresa / Address

Telefón / Phone

Fax

E-mail

Zodpovedná osoba/Contact person

Dátum/Date

Podpis, pečiatka/Signature, Stamp



BUS SHOW 2019 Nitra – „zdravá doprava“ / www.busshow.eu
19. 2. – 21. 2. 2019 / Výstavisko Agrokomplex Nitra



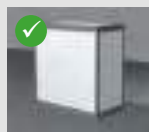
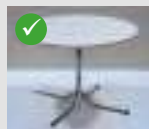
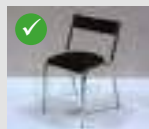

TYP
18

20 m²

5×4

INTERIEROVÝ STÁNOK
INTERIOR STAND

Stavba OCTANORM / Installation in OCTANORM

Koberec - farba:



Carpet - color:

Informačný pult/Information desk 1 ×

Osvetlenie (60 W)/Lightning (60 W) 6 ×

Zásuvka (do 3 kW, projekt, revízia) 1 ×

Electric power supply (up to 3 kW, project, revision)

Stolička HAK/Chair HAK 4 ×

Stôl Ø 100 cm/Table Ø 100 cm 1 ×

Grafika/Graphic 2 m

Ďalšie vybavenie a služby je možné doobjednať z objednávkového katalógu.
Other services and equipment can be ordered in the order catalog.

Cena bez DPH/Price excl. VAT

795,80 € / 21 500,- Kč

V cene nie je zahrnutá plocha prenájmu
The price does not include space rental

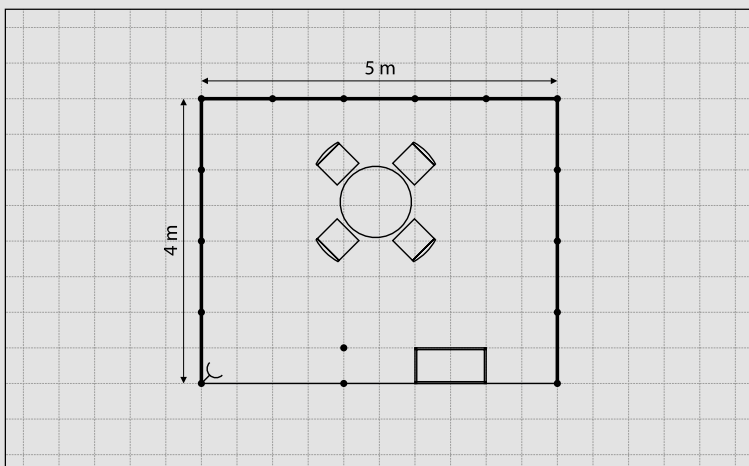

Výstava / Exhibition

Pavilón, stánok / Pavilion, Stand

Plocha v m² / Size in sqm

GRAFIKA / GRAPHIC (Určite farbu fólie/Specify the color of foil)

Logo v krivkách, alebo s rozlíšením aspoň 300 dpi (eps, cdr, ai, pdf, jpeg, png, tiff).
Logotype in curves or minimum resolution 300 dpi (eps, cdr, ai, pdf, jpeg, png, tiff).



Firma / Company

Adresa / Address

Telefón / Phone

Fax

E-mail

Zodpovedná osoba/Contact person

Podpis, pečiatka/Signature, Stamp

Dátum/Date



BUS SHOW 2019 Nitra – „zdravá doprava“ / www.busshow.eu
19. 2. – 21. 2. 2019 / Výstavisko Agrokomplex Nitra



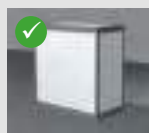
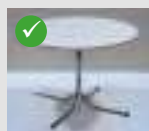
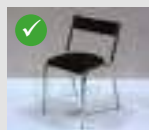

TYP
19

20 m²

5×4

INTERIEROVÝ STÁNOK
INTERIOR STAND

Stavba OCTANORM / Installation in OCTANORM

Koberec - farba:



Carpet - color:

Informačný pult/Information desk 1 ×

Osvetlenie (60 W)/Lightning (60 W) 6 ×

Zásuvka (do 3 kW, projekt, revízia) 1 ×

Electric power supply (up to 3 kW, project, revision)

Stolička HAK/Chair HAK 4 ×

Stôl Ø 100 cm/Table Ø 100 cm 1 ×

Grafika/Graphic 2 m

Ďalšie vybavenie a služby je možné doobjednať z objednávkového katalógu.
Other services and equipment can be ordered in the order catalog.

Cena bez DPH/Price excl. VAT

820,80 € / 22 200,- Kč

*V cene nie je zahrnutá plocha prenájmu
The price does not include space rental*

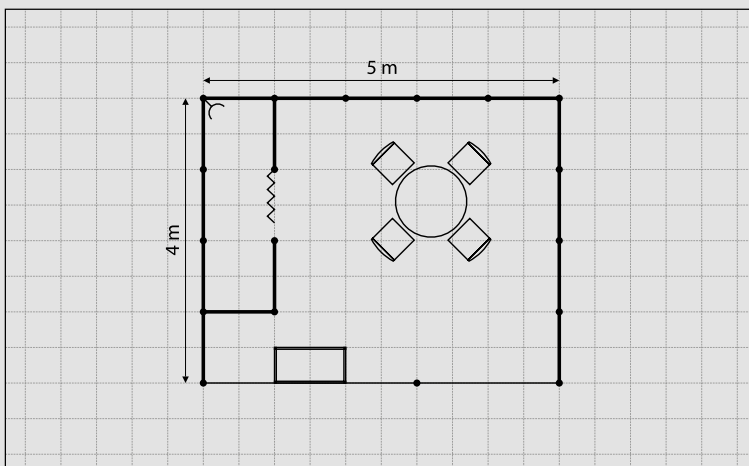

Výstava / Exhibition

Pavilón, stánok / Pavilion, Stand

Plocha v m² / Size in sqm

GRAFIKA / GRAPHIC (Určite farbu fólie/Specify the color of foil)

Logo v krivkách, alebo s rozlíšením aspoň 300 dpi (eps, cdr, ai, pdf, jpeg, png, tiff).
Logotype in curves or minimum resolution 300 dpi (eps, cdr, ai, pdf, jpeg, png, tiff).



Firma / Company

Adresa / Address

Telefón / Phone

Fax

E-mail

Zodpovedná osoba/Contact person

Podpis, pečiatka/Signature, Stamp

Dátum/Date



BUS SHOW 2019 Nitra – „zdravá doprava“ / www.busshow.eu
19. 2. – 21. 2. 2019 / Výstavisko Agrokomplex Nitra



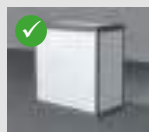
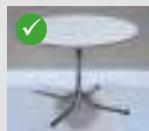
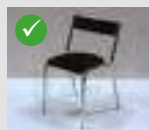

TYP
20

24 m²

6×4

INTERIEROVÝ STÁNOK
INTERIOR STAND

Stavba OCTANORM / Installation in OCTANORM

Koberec - farba:



Carpet - color:

Informačný pult/Information desk 1 ×

Osvetlenie (60 W)/Lightning (60 W) 8 ×

Zásuvka (do 3 kW, projekt, revízia) 1 ×

Electric power supply (up to 3 kW, project, revision)

Stolička HAK/Chair HAK 4 ×

Stôl Ø 100 cm/Table Ø 100 cm 1 ×

Grafika/Graphic 2 m

Ďalšie vybavenie a služby je možné doobjednať z objednávkového katalógu.
Other services and equipment can be ordered in the order catalog.

Cena bez DPH/Price excl. VAT

895,00 € / 24 200,- Kč

*V cene nie je zahrnutá plocha prenájmu
The price does not include space rental*

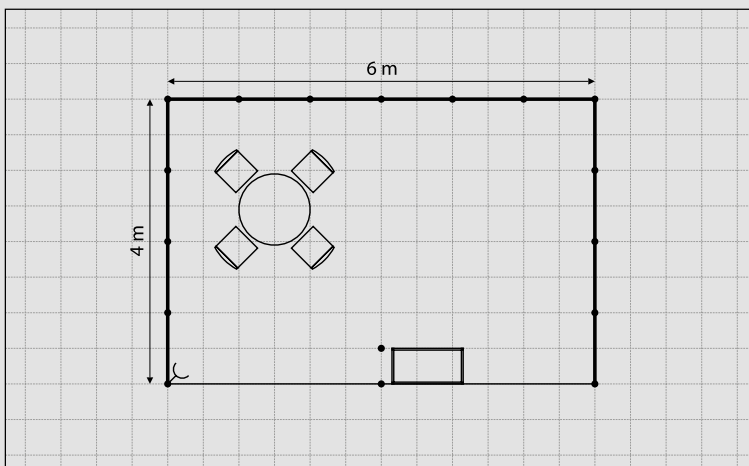

Výstava / Exhibition

Pavilón, stánok / Pavilion, Stand

Plocha v m² / Size in sqm

GRAFIKA / GRAPHIC (Určite farbu fólie/Specify the color of foil)

Logo v krivkách, alebo s rozlíšením aspoň 300 dpi (eps, cdr, ai, pdf, jpeg, png, tiff).
Logotype in curves or minimum resolution 300 dpi (eps, cdr, ai, pdf, jpeg, png, tiff).



Firma / Company

Adresa / Address

Telefón / Phone

Fax

E-mail

Zodpovedná osoba/Contact person

Podpis, pečiatka/Signature, Stamp

Dátum/Date



BUS SHOW 2019 Nitra – „zdravá doprava“ / www.busshow.eu
19. 2. – 21. 2. 2019 / Výstavisko Agrokomplex Nitra



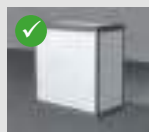
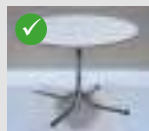
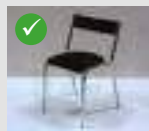

TYP
21

24 m²

6×4

INTERIEROVÝ STÁNOK
INTERIOR STAND

Stavba OCTANORM / Installation in OCTANORM

Koberec - farba:



Carpet - color:

Informačný pult/Information desk 1 ×

Osvetlenie (60 W)/Lightning (60 W) 8 ×

Zásuvka (do 3 kW, projekt, revízia) 1 ×

Electric power supply (up to 3 kW, project, revision)

Stolička HAK/Chair HAK 4 ×

Stôl Ø 100 cm/Table Ø 100 cm 1 ×

Grafika/Graphic 2 m

Ďalšie vybavenie a služby je možné doobjednať z objednávkového katalógu.
Other services and equipment can be ordered in the order catalog.

Cena bez DPH/Price excl. VAT

921,00 € / 24 900,- Kč

*V cene nie je zahrnutá plocha prenájmu
The price does not include space rental*

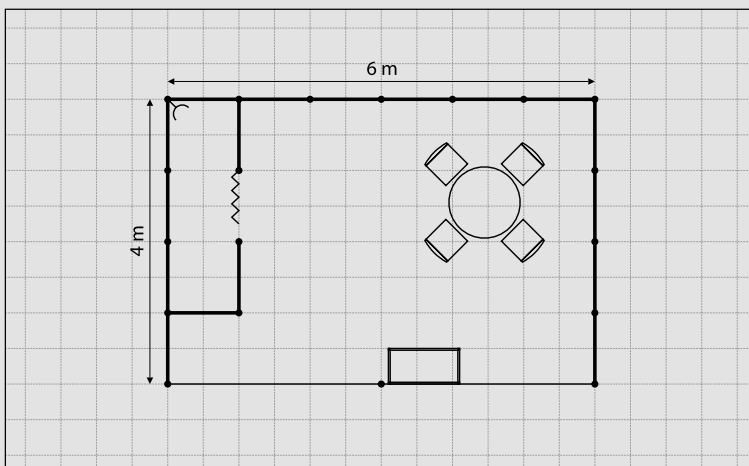

Výstava / Exhibition

Pavilón, stánok / Pavilion, Stand

Plocha v m² / Size in sqm

GRAFIKA / GRAPHIC (Určite farbu fólie/Specify the color of foil)

Logo v krivkách, alebo s rozlíšením aspoň 300 dpi (eps, cdr, ai, pdf, jpeg, png, tiff).
Logotype in curves or minimum resolution 300 dpi (eps, cdr, ai, pdf, jpeg, png, tiff).



Firma / Company

Adresa / Address

Telefón / Phone

Fax

E-mail

Zodpovedná osoba/Contact person

Podpis, pečiatka/Signature, Stamp

Dátum/Date



BUS SHOW 2019 Nitra – „zdravá doprava“ / www.busshow.eu
19. 2. – 21. 2. 2019 / Výstavisko Agrokomplex Nitra



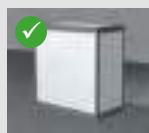
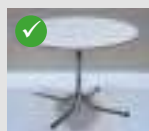
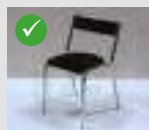

TYP
22

25 m²

5x5

INTERIEROVÝ STÁNOK
INTERIOR STAND

Stavba OCTANORM / Installation in OCTANORM

Koberec - farba:



Carpet - color:

Informačný pult/Information desk 1 x

Osvetlenie (60 W)/Lightning (60 W) 8 x

Zásuvka (do 3 kW, projekt, revízia) 2 x

Electric power supply (up to 3 kW, project, revision)

Stolička HAK/Chair HAK 4 x

Stôl Ø 100 cm/Table Ø 100 cm 1 x

Grafika/Graphic 4 m

Ďalšie vybavenie a služby je možné doobjednať z objednávkového katalógu.
Other services and equipment can be ordered in the order catalog.

Cena bez DPH/Price excl. VAT

898,90 € / 24 200,- Kč

*V cene nie je zahrnutá plocha prenájmu
The price does not include space rental*

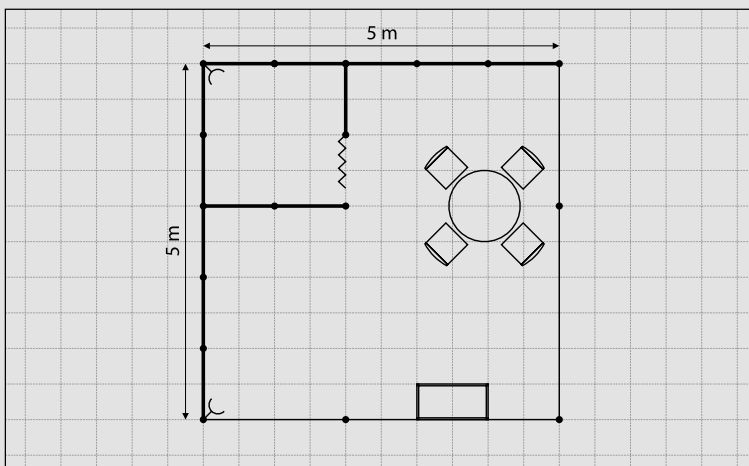

Výstava / Exhibition

Pavilón, stánok / Pavilion, Stand

Plocha v m² / Size in sqm

GRAFIKA / GRAPHIC (Určite farbu fólie/Specify the color of foil)

Logo v krivkách, alebo s rozlíšením aspoň 300 dpi (eps, cdr, ai, pdf, jpeg, png, tiff).
Logotype in curves or minimum resolution 300 dpi (eps, cdr, ai, pdf, jpeg, png, tiff).



Firma / Company

Adresa / Address

Telefón / Phone

Fax

E-mail

Zodpovedná osoba/Contact person

Podpis, pečiatka/Signature, Stamp

Dátum/Date



BUS SHOW 2019 Nitra – „zdravá doprava“ / www.busshow.eu
19. 2. – 21. 2. 2019 / Výstavisko Agrokomplex Nitra



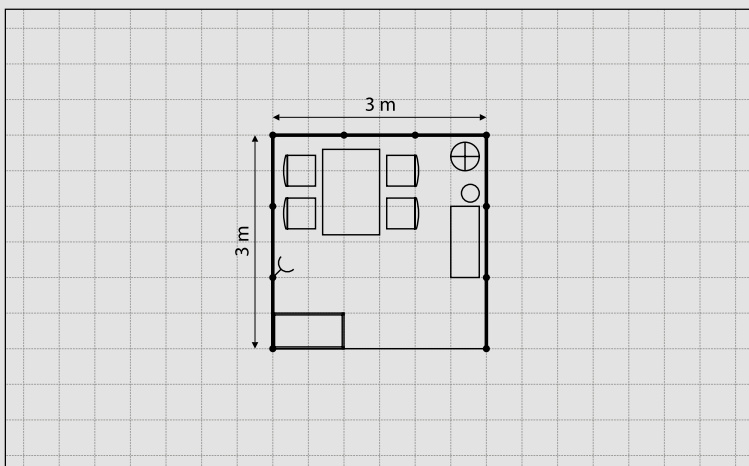

Výstava / Exhibition

Pavilón, stánok / Pavilion, Stand

Plocha v m² / Size in sqm

GRAFIKA / GRAPHIC (Určite farbu fólie/Specify the color of foil)

Logo v krivkách, alebo s rozlíšením aspoň 300 dpi (eps, cdr, ai, pdf, jpeg, png, tiff).
 Logotype in curves or minimum resolution 300 dpi (eps, cdr, ai, pdf, jpeg, png, tiff).

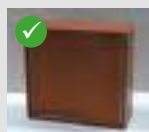
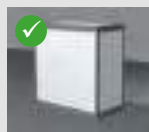
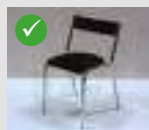

TYP
23

9 m²

3x3

INTERIEROVÝ STÁNOK
INTERIOR STAND

Stavba OCTANORM / Installation in OCTANORM

Koberec - farba:



Carpet - color:

- Informačný pult/Information desk 1 x
- Osvetlenie (60 W)/Lightning (60 W) 3 x
- Zásuvka (do 3 kW, projekt, revízia) 1 x
- Electric power supply (up to 3 kW, project, revision)
- Stolička HAK/Chair HAK 4 x
- Stôl 120 x 80 cm/Table 120 x 80 cm 1 x
- Skrinka - trezor/Strongbox 1 x
- Stojanový vešiak/Standing hanger 1 x
- Odpadkový kôš/Waste basket 1 x
- Grafika/Graphic 2 m

Ďalšie vybavenie a služby je možné doobjednať z objednávkového katalógu.
 Other services and equipment can be ordered in the order catalog.

Cena bez DPH/Price excl. VAT

549,84 € / 14 900,- Kč

V cene nie je zahrnutá plocha prenájmu
 The price does not include space rental



Firma / Company

Adresa / Address

Telefón / Phone

Fax

E-mail

Zodpovedná osoba/Contact person

Podpis, pečiatka/Signature, Stamp

Dátum/Date



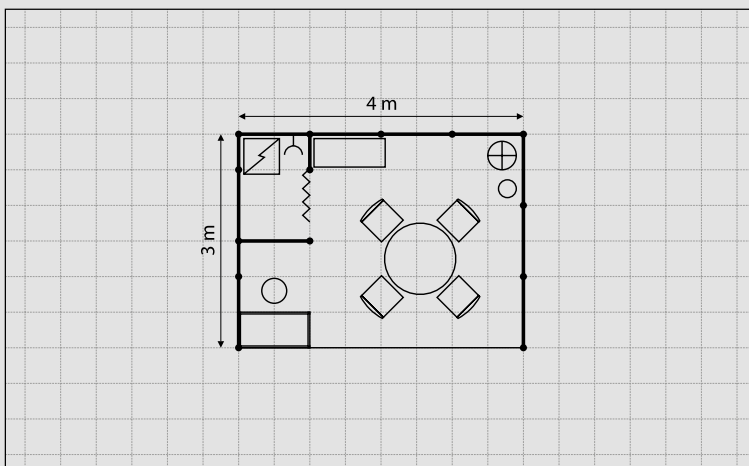

Výstava / Exhibition

Pavilón, stánok / Pavilion, Stand

Plocha v m² / Size in sqm

GRAFIKA / GRAPHIC (Určite farbu fólie/Specify the color of foil)

Logo v krivkách, alebo s rozlíšením aspoň 300 dpi (eps, cdr, ai, pdf, jpeg, png, tiff).
 Logotype in curves or minimum resolution 300 dpi (eps, cdr, ai, pdf, jpeg, png, tiff).

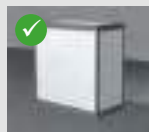
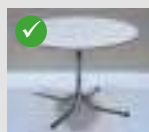
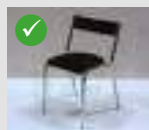

TYP
24

12 m²

4x3

INTERIEROVÝ STÁNOK
INTERIOR STAND

Stavba OCTANORM / Installation in OCTANORM

Koberec - farba:



Carpet - color:

Informačný pult/Information desk	1 ×
Osvetlenie (60 W)/Lightning (60 W)	4 ×
Zásuvka (do 3 kW, projekt, revízia)	1 ×
Electric power supply (up to 3 kW, project, revision)	
Stolička HAK/Chair HAK	4 ×
Barová stolička/Bar stool	1 ×
Stôl Ø 100 cm/Table Ø 100 cm	1 ×
Skrinka - trezor/Strongbox	1 ×
Stojanový vešiak/Standing hanger	1 ×
Odpadkový kôš/Waste basket	1 ×
Chladnička/Refrigerator	1 ×
Grafika/Graphic	2 m

Ďalšie vybavenie a služby je možné doobjednať z objednávkového katalógu.
 Other services and equipment can be ordered in the order catalog.

Cena bez DPH/Price excl. VAT

740,26 € / 20 000,- Kč

V cene nie je zahrnutá plocha prenájmu
 The price does not include space rental



Firma / Company

Adresa / Address

Telefón / Phone

Fax

E-mail

Zodpovedná osoba/Contact person

Podpis, pečiatka/Signature, Stamp

Dátum/Date



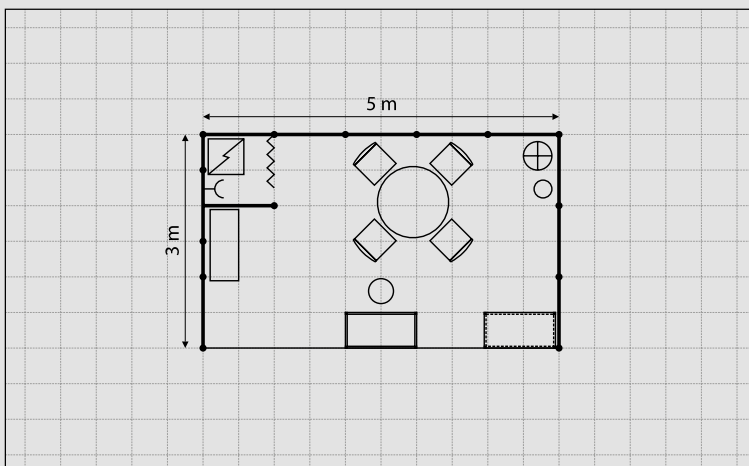

Výstava / Exhibition

Pavilón, stánok / Pavilion, Stand

Plocha v m² / Size in sqm

GRAFIKA / GRAPHIC (Určite farbu fólie/Specify the color of foil)

Logo v krivkách, alebo s rozlíšením aspoň 300 dpi (eps, cdr, ai, pdf, jpeg, png, tiff).
 Logotype in curves or minimum resolution 300 dpi (eps, cdr, ai, pdf, jpeg, png, tiff).

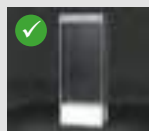
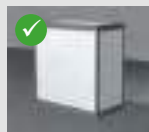
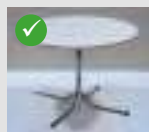
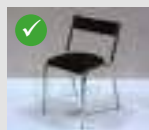

TYP
25

15 m²

5x3

INTERIEROVÝ STÁNOK
INTERIOR STAND

Stavba OCTANORM / Installation in OCTANORM

Koberec - farba:



Carpet - color:

Informačný pult/Information desk 1x

Vitrína/Showcase 1x

Osvetlenie (60 W)/Lightning (60 W) 5x

Zásuvka (do 3 kW, projekt, revízia) 1x

Electric power supply (up to 3 kW, project, revision)

Stolička HAK/Chair HAK 4x

Barová stolička/Bar stool 1x

Stôl Ø 100 cm/Table Ø 100 cm 1x

Knihovnička/Bookcase 1x

Stojanový vešiak/Standing hanger 1x

Odpadkový kôš/Waste basket 1x

Chladnička/Refrigerator 1x

Grafika/Graphic 2 m

Ďalšie vybavenie a služby je možné doobjednať z objednávkového katalógu.
 Other services and equipment can be ordered in the order catalog.

Cena bez DPH/Price excl. VAT

847,79 € / 22 900,- Kč

V cene nie je zahrnutá plocha prenájmu
 The price does not include space rental



Firma / Company

Adresa / Address

Telefón / Phone

Fax

E-mail

Zodpovedná osoba/Contact person

Podpis, pečiatka/Signature, Stamp

Dátum/Date



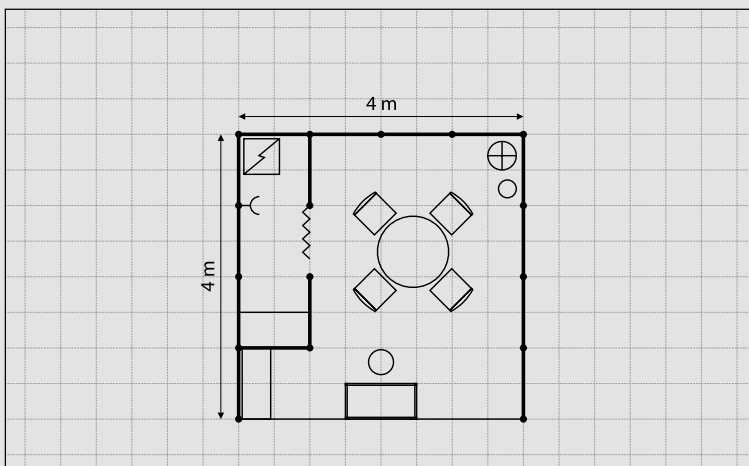

Výstava / Exhibition

Pavilón, stánok / Pavilion, Stand

Plocha v m² / Size in sqm

GRAFIKA / GRAPHIC (Určite farbu fólie/Specify the color of foil)

Logo v krivkách, alebo s rozlíšením aspoň 300 dpi (eps, cdr, ai, pdf, jpeg, png, tiff).
 Logotype in curves or minimum resolution 300 dpi (eps, cdr, ai, pdf, jpeg, png, tiff).

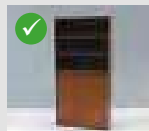
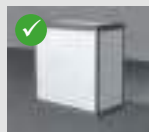
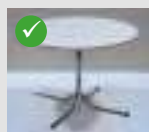
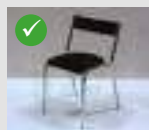

TYP
26

16 m²

4x4

INTERIEROVÝ STÁNOK
INTERIOR STAND

Stavba OCTANORM / Installation in OCTANORM

Koberec - farba:    
 Carpet - color:

- Informačný pult/Information desk 1 x
- Osvetlenie (60 W)/Lightning (60 W) 5 x
- Zásuvka (do 3 kW, projekt, revízia) 1 x
- Electric power supply (up to 3 kW, project, revision)
- Stolička HAK/Chair HAK 4 x
- Barová stolička/Bar stool 1 x
- Stôl Ø 100 cm/Table Ø 100 cm 1 x
- Knihovnička/Bookcase 1 x
- Skladový regál/Folding shelf 1 x
- Stojanový vešiak/Standing hanger 1 x
- Odpadkový kôš/Waste basket 1 x
- Chladnička/Refrigerator 1 x
- Grafika/Graphic 2 m

Ďalšie vybavenie a služby je možné doobjednať z objednávkového katalógu.
 Other services and equipment can be ordered in the order catalog.

Cena bez DPH/Price excl. VAT

826,00 € / 22 300,- Kč

V cene nie je zahrnutá plocha prenájmu
 The price does not include space rental



Firma / Company

Adresa / Address

Telefón / Phone

Fax

E-mail

Zodpovedná osoba/Contact person

Podpis, pečiatka/Signature, Stamp

Dátum/Date



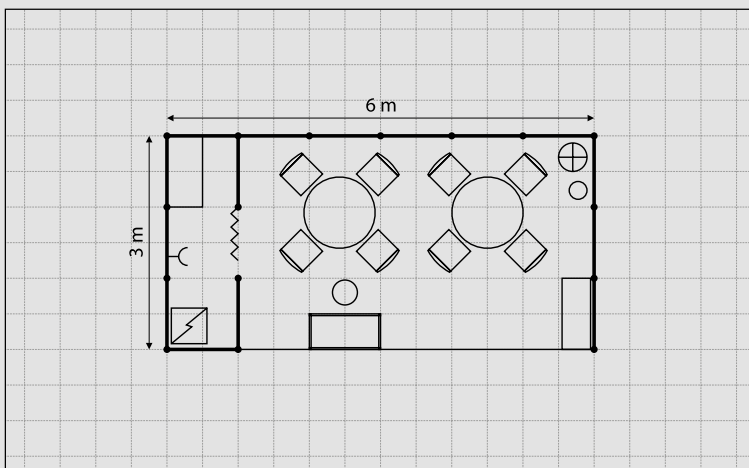

Výstava / Exhibition

Pavilón, stánok / Pavilion, Stand

Plocha v m² / Size in sqm

GRAFIKA / GRAPHIC (Určite farbu fólie/Specify the color of foil)

Logo v krivkách, alebo s rozlíšením aspoň 300 dpi (eps, cdr, ai, pdf, jpeg, png, tiff).
 Logotype in curves or minimum resolution 300 dpi (eps, cdr, ai, pdf, jpeg, png, tiff).

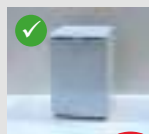
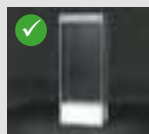
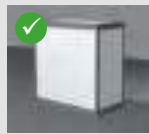
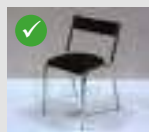

TYP
27

18 m²

6x3

INTERIEROVÝ STÁNOK
INTERIOR STAND

Stavba OCTANORM / Installation in OCTANORM

Koberec - farba:



Carpet - color:

Informačný pult/Information desk 1x

Vitrína/Showcase 1x

Osvetlenie (60 W)/Lightning (60 W) 6x

Zásuvka (do 3 kW, projekt, revízia) 1x

Electric power supply (up to 3 kW, project, revision)

Stolička HAK/Chair HAK 8x

Barová stolička/Bar stool 1x

Stôl Ø 100 cm/Table Ø 100 cm 2x

Knihovnička/Bookcase 1x

Skladový regál/Folding shelf 1x

Stojanový vešiak/Standing hanger 1x

Odpadkový kôš/Waste basket 1x

Chladnička/Refrigerator 1x

Grafika/Graphic 2 m

Ďalšie vybavenie a služby je možné doobjednať z objednávkového katalógu.
 Other services and equipment can be ordered in the order catalog.

Cena bez DPH/Price excl. VAT

1 019,22 € / 27 500,- Kč

V cene nie je zahrnutá plocha prenájmu
 The price does not include space rental



Firma / Company

Adresa / Address

Telefón / Phone

Fax

E-mail

Zodpovedná osoba/Contact person

Podpis, pečiatka/Signature, Stamp

Dátum/Date



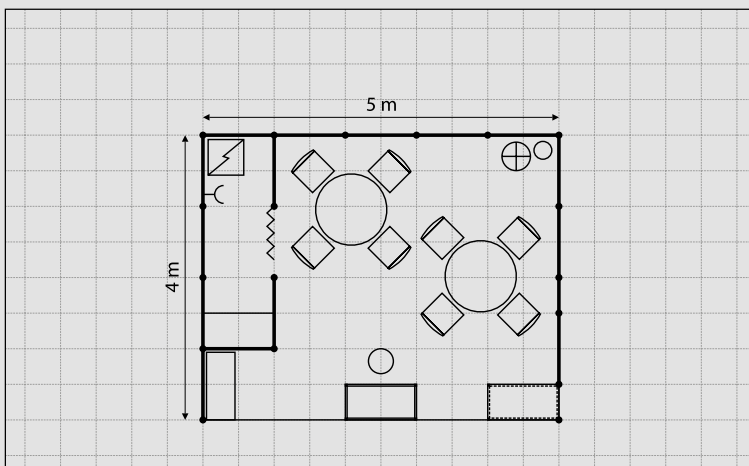

Výstava / Exhibition

Pavilón, stánok / Pavilion, Stand

Plocha v m² / Size in sqm

GRAFIKA / GRAPHIC (Určite farbu fólie/Specify the color of foil)

Logo v krivkách, alebo s rozlíšením aspoň 300 dpi (eps, cdr, ai, pdf, jpeg, png, tiff).
 Logotype in curves or minimum resolution 300 dpi (eps, cdr, ai, pdf, jpeg, png, tiff).

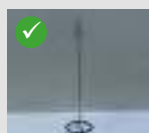
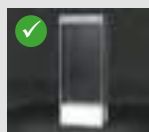
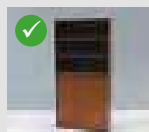
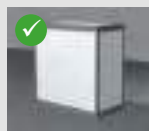
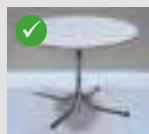
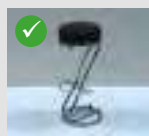
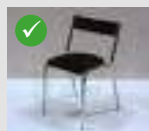

TYP
28

20 m²

5x4

INTERIEROVÝ STÁNOK
INTERIOR STAND

Stavba OCTANORM / Installation in OCTANORM

Koberec - farba:



Carpet - color:

Informačný pult/Information desk 1x

Vitrína/Showcase 1x

Osvetlenie (60 W)/Lightning (60 W) 7x

Zásuvka (do 3 kW, projekt, revízia) 1x

Electric power supply (up to 3 kW, project, revision)

Stolička HAK/Chair HAK 8x

Barová stolička/Bar stool 1x

Stôl Ø 100 cm/Table Ø 100 cm 2x

Knihovnička/Bookcase 1x

Skladový regál/Folding shelf 1x

Stojanový vešiak/Standing hanger 1x

Odpadkový kôš/Waste basket 1x

Chladnička/Refrigerator 1x

Grafika/Graphic 2 m

Ďalšie vybavenie a služby je možné doobjednať z objednávkového katalógu.
 Other services and equipment can be ordered in the order catalog.

Cena bez DPH/Price excl. VAT

1 013,44 € / 27 300,- Kč

V cene nie je zahrnutá plocha prenájmu
 The price does not include space rental



Firma / Company

Adresa / Address

Telefón / Phone

Fax

E-mail

Zodpovedná osoba/Contact person

Podpis, pečiatka/Signature, Stamp

Dátum/Date



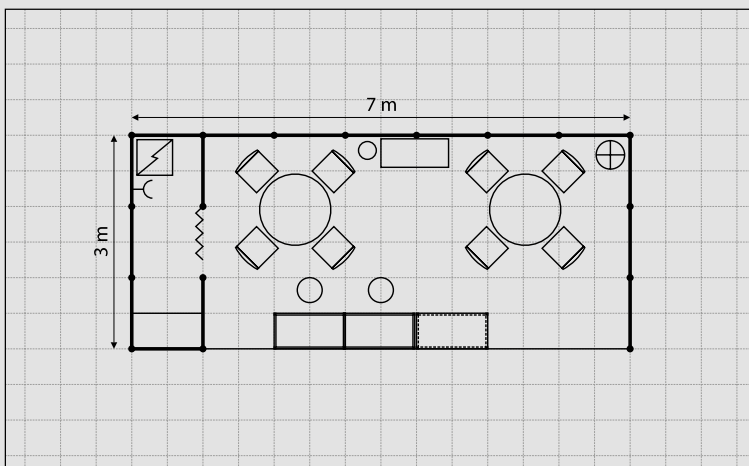

Výstava / Exhibition

Pavilón, stánok / Pavilion, Stand

Plocha v m2 / Size in sqm

GRAFIKA / GRAPHIC (Určite farbu fólie/Specify the color of foil)

Logo v krivkách, alebo s rozlíšením aspoň 300 dpi (eps, cdr, ai, pdf, jpeg, png, tiff).
 Logotype in curves or minimum resolution 300 dpi (eps, cdr, ai, pdf, jpeg, png, tiff).

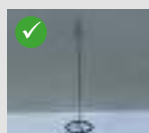
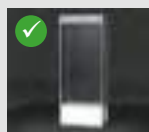
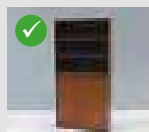
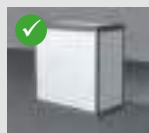
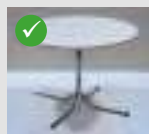
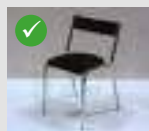

TYP
29

21 m²

7x3

INTERIEROVÝ STÁNOK
INTERIOR STAND

Stavba OCTANORM / Installation in OCTANORM

Koberec - farba:



Carpet - color:

Informačný pult/Information desk 2 x

Vitrína/Showcase 1 x

Osvetlenie (60 W)/Lightning (60 W) 7 x

Zásuvka (do 3 kW, projekt, revízia) 1 x

Electric power supply (up to 3 kW, project, revision)

Stolička HAK/Chair HAK 8 x

Barová stolička/Bar stool 2 x

Stôl Ø 100 cm/Table Ø 100 cm 2 x

Knihovnička/Bookcase 1 x

Skladový regál/Folding shelf 1 x

Stojanový vešiak/Standing hanger 1 x

Odpadkový kôš/Waste basket 1 x

Chladnička/Refrigerator 1 x

Grafika/Graphic 2 m

Ďalšie vybavenie a služby je možné doobjednať z objednávkového katalógu.
 Other services and equipment can be ordered in the order catalog.

Cena bez DPH/Price excl. VAT

1 126,28 € / 30 400,- Kč

V cene nie je zahrnutá plocha prenájmu
 The price does not include space rental



Firma / Company

Adresa / Address

Telefón / Phone

Fax

E-mail

Zodpovedná osoba/Contact person

Podpis, pečiatka/Signature, Stamp

Dátum/Date



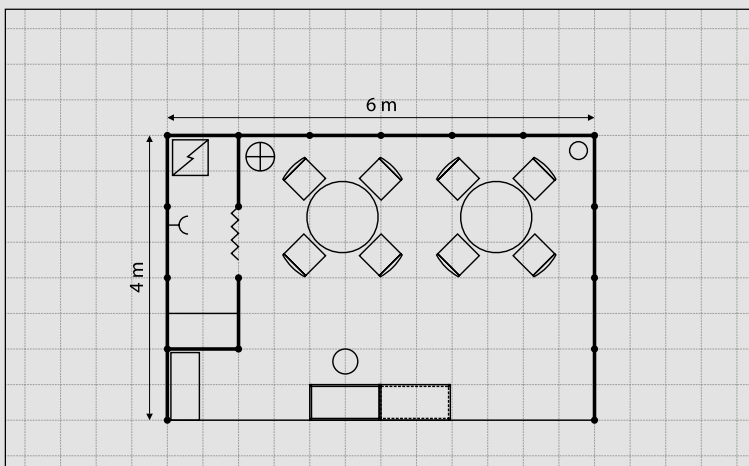

Výstava / Exhibition

Pavilón, stánok / Pavilion, Stand

Plocha v m2 / Size in sqm

GRAFIKA / GRAPHIC (Určite farbu fólie/Specify the color of foil)

Logo v krivkách, alebo s rozlíšením aspoň 300 dpi (eps, cdr, ai, pdf, jpeg, png, tiff).
 Logotype in curves or minimum resolution 300 dpi (eps, cdr, ai, pdf, jpeg, png, tiff).

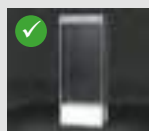
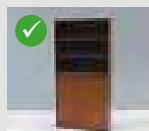
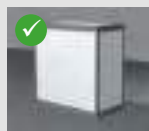
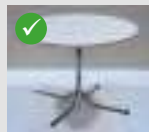
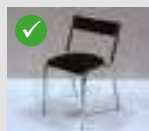

TYP
30

24 m²

6x4

INTERIEROVÝ STÁNOK
INTERIOR STAND

Stavba OCTANORM / Installation in OCTANORM

Koberec - farba:



Carpet - color:

Informačný pult/Information desk 1x

Vitrína/Showcase 1x

Osvetlenie (60 W)/Lightning (60 W) 8x

Zásuvka (do 3 kW, projekt, revízia) 1x

Electric power supply (up to 3 kW, project, revision)

Stolička HAK/Chair HAK 8x

Barová stolička/Bar stool 1x

Stôl Ø 100 cm/Table Ø 100 cm 2x

Knihovnička/Bookcase 1x

Skladový regál/Folding shelf 1x

Stojanový vešiak/Standing hanger 1x

Odpadkový kôš/Waste basket 1x

Chladnička/Refrigerator 1x

Grafika/Graphic 2 m

Ďalšie vybavenie a služby je možné doobjednať z objednávkového katalógu.
 Other services and equipment can be ordered in the order catalog.

Cena bez DPH/Price excl. VAT

1 135,96 € / 30 700,- Kč

V cene nie je zahrnutá plocha prenájmu
 The price does not include space rental



Firma / Company

Adresa / Address

Telefón / Phone

Fax

E-mail

Zodpovedná osoba/Contact person

Podpis, pečiatka/Signature, Stamp

Dátum/Date



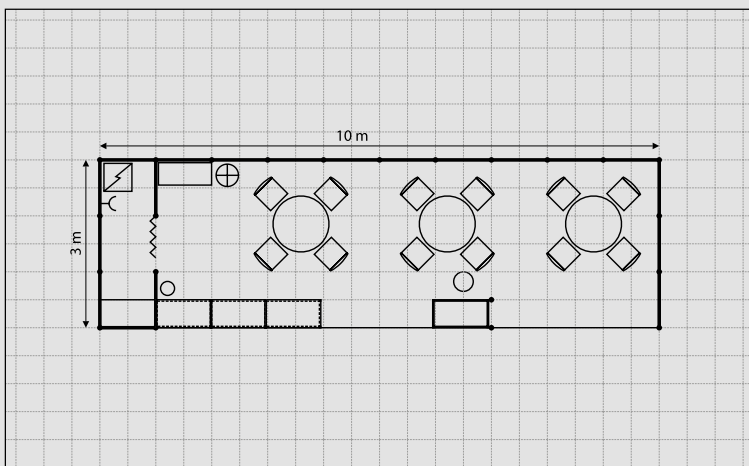

Výstava / Exhibition

Pavilón, stánok / Pavilion, Stand

Plocha v m² / Size in sqm

GRAFIKA / GRAPHIC (Určite farbu fólie/Specify the color of foil)

Logo v krivkách, alebo s rozlíšením aspoň 300 dpi (eps, cdr, ai, pdf, jpeg, png, tiff).
 Logotype in curves or minimum resolution 300 dpi (eps, cdr, ai, pdf, jpeg, png, tiff).

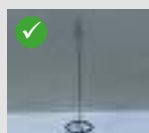
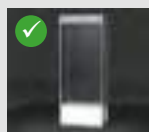
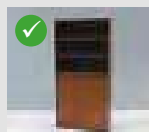
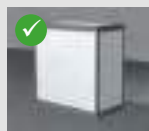
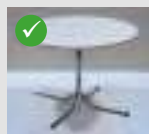
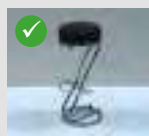
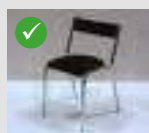

TYP
31

30 m²

10×3

INTERIEROVÝ STÁNOK
INTERIOR STAND

Stavba OCTANORM / Installation in OCTANORM

Koberec - farba:



Carpet - color:

Informačný pult/Information desk 1 ×

Vitrína/Showcase 3 ×

Osvetlenie (60 W)/Lightning (60 W) 10 ×

Zásuvka (do 3 kW, projekt, revízia) 1 ×

Electric power supply (up to 3 kW, project, revision)

Stolička HAK/Chair HAK 12 ×

Barová stolička/Bar stool 1 ×

Stôl Ø 100 cm/Table Ø 100 cm 3 ×

Knihovnička/Bookcase 1 ×

Skladový regál/Folding shelf 1 ×

Stojanový vešiak/Standing hanger 1 ×

Odpadkový kôš/Waste basket 1 ×

Chladnička/Refrigerator 1 ×

Grafika/Graphic 3 m

Ďalšie vybavenie a služby je možné doobjednať z objednávkového katalógu.
 Other services and equipment can be ordered in the order catalog.

Cena bez DPH/Price excl. VAT

1 398,16 € / 37 800,- Kč

V cene nie je zahrnutá plocha prenájmu
 The price does not include space rental



Firma / Company

Adresa / Address

Telefón / Phone

Fax

E-mail

Zodpovedná osoba/Contact person

Podpis, pečiatka/Signature, Stamp

Dátum/Date



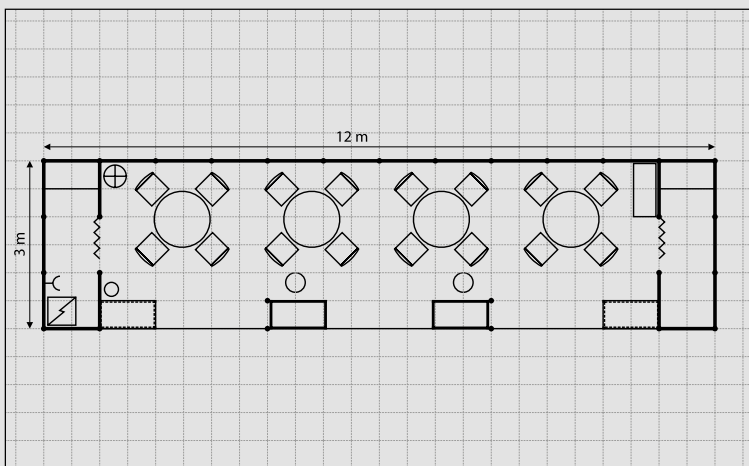

Výstava / Exhibition

Pavilón, stánok / Pavilion, Stand

Plocha v m² / Size in sqm

GRAFIKA / GRAPHIC (Určite farbu fólie/Specify the color of foil)

Logo v krivkách, alebo s rozlíšením aspoň 300 dpi (eps, cdr, ai, pdf, jpeg, png, tiff).
 Logotype in curves or minimum resolution 300 dpi (eps, cdr, ai, pdf, jpeg, png, tiff).

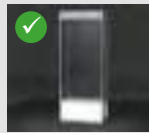
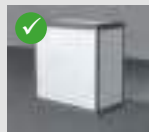
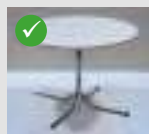
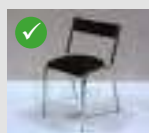

TYP
32

36 m²

12x3

INTERIEROVÝ STÁNOK
INTERIOR STAND

Stavba OCTANORM / Installation in OCTANORM

Koberec - farba:



Carpet - color:

Informačný pult/Information desk	1 ×
Vitrína/Showcase	2 ×
Osvetlenie (60 W)/Lightning (60 W)	10 ×
Zásuvka (do 3 kW, projekt, revízia)	1 ×
Electric power supply (up to 3 kW, project, revision)	
Stolička HAK/Chair HAK	16 ×
Barová stolička/Bar stool	2 ×
Stôl Ø 100 cm/Table Ø 100 cm	4 ×
Knihovnička/Bookcase	1 ×
Skladový regál/Folding shelf	2 ×
Stojanový vešiak/Standing hanger	1 ×
Odpadkový kôš/Waste basket	1 ×
Chladnička/Refrigerator	1 ×
Grafika/Graphic	4 m

Ďalšie vybavenie a služby je možné doobjednať z objednávkového katalógu.
 Other services and equipment can be ordered in the order catalog.

Cena bez DPH/Price excl. VAT

1 656,00 € / 44 800,- Kč

V cene nie je zahrnutá plocha prenájmu
 The price does not include space rental



Firma / Company

Adresa / Address

Telefón / Phone

Fax

E-mail

Zodpovedná osoba/Contact person

Podpis, pečiatka/Signature, Stamp

Dátum/Date



KATALÓG exteriérových STÁNKOV

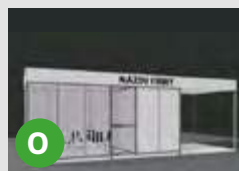
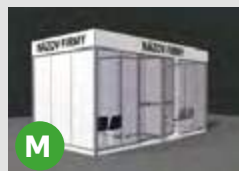
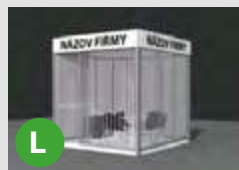
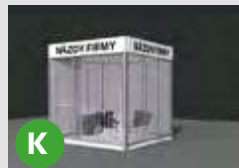

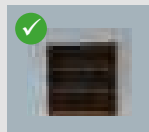
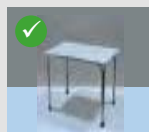
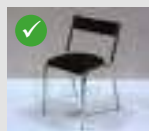

TYP
K

9 m²

3x3

EXTERIEROVÝ STÁNOK
EXTERIOR STAND

Stavba MONTI / Installation in MONTI

Koberec - farba:



Carpet - color:

Osvetlenie / Lightning

Vertikálne žalúzie / Vertical blinds

Zásuvka (do 3 kW, projekt, revízia, nočný prúd) 1 x

Electric power supply (up to 3 kW, project, revision, night electric current)

Stolička HAK/Chair HAK 4 x

Stôl 80/80 cm/Table 80/80 cm 1 x

Knihovnička/Bookcase 1 x

Stojanový vešiak/Standing hanger 1 x

Odpadkový kôš/Waste basket 1

Grafika/Graphic 2 m

Ďalšie vybavenie a služby je možné doobjednať z objednávkového katalógu.
Other services and equipment can be ordered in the order catalog.

Cena bez DPH/Price excl. VAT

750,00 € / 20 250,- Kč

V cene nie je zahrnutá plocha prenájmu

The price does not include space rental



Firma / Company

Adresa / Address

Telefón / Phone

Fax

E-mail

Zodpovedná osoba/Contact person

Podpis, pečiatka/Signature, Stamp

Dátum/Date

Výstava / Exhibition

Pavilón, stánok / Pavilion, Stand

Plocha v m² / Size in sqm

GRAFIKA / GRAPHIC (Určite farbu fólie/Specify the color of foil)

Logo v krivkách, alebo s rozlíšením aspoň 300 dpi (eps, cdr, ai, pdf, jpeg, png, tiff).

Logotype in curves or minimum resolution 300 dpi (eps, cdr, ai, pdf, jpeg, png, tiff).



BUS SHOW 2019 Nitra – „zdravá doprava“ / www.busshow.eu
19. 2. – 21. 2. 2019 / Výstavisko Agrokomplex Nitra



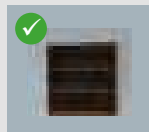
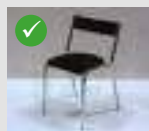

TYP
L

18 m²

6×3

EXTERIEROVÝ STÁNOK
EXTERIOR STAND

Stavba MONTI / Installation in MONTI

Koberec - farba:

Carpet - color:

Osvetlenie / Lightning

Vertikálne žalúzie / Vertical blinds

Terasa / Terrace

Zásuvka (do 3 kW, projekt, revízia, nočný prúd) 1 ×

Electric power supply (up to 3 kW, project, revision, night electric current)

Stolička HAK/Chair HAK 6 ×

Stôl 120/80 cm/Table 120/80 cm 1 ×

Knihovnička/Bookcase 1 ×

Stojanový vešiak/Standing hanger 1 ×

Odpadkový kôš/Waste basket 1 ×

Chladnička/Refrigerator 1 ×

Grafika/Graphic 4 m

Ďalšie vybavenie a služby je možné doobjednať z objednávkového katalógu.
Other services and equipment can be ordered in the order catalog.

Cena bez DPH/Price excl. VAT

1 358,00 € / 36 666,- Kč

*V cene nie je zahrnutá plocha prenájmu
The price does not include space rental*



Firma / Company

Adresa / Address

Telefón / Phone

Fax

E-mail

Zodpovedná osoba/Contact person

Podpis, pečiatka/Signature, Stamp

Dátum/Date

Výstava / Exhibition

Pavilón, stánok / Pavilion, Stand

Plocha v m2 / Size in sqm

GRAFIKA / GRAPHIC (Určite farbu fólie/Specify the color of foil)

Logo v krivkách, alebo s rozlíšením aspoň 300 dpi (eps, cdr, ai, pdf, jpeg, png, tiff).
Logotype in curves or minimum resolution 300 dpi (eps, cdr, ai, pdf, jpeg, png, tiff).



BUS SHOW 2019 Nitra – „zdravá doprava“ / www.busshow.eu
19. 2. – 21. 2. 2019 / Výstavisko Agrokomplex Nitra



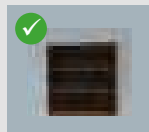
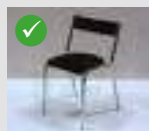

TYP
M

18 m²

6x3

EXTERIEROVÝ STÁNOK
EXTERIOR STAND

Stavba MONTI / Instalation in MONTI

Koberec - farba:

Carpet - color:

Osvetlenie / Lightning

Vertikálne žalúzie / Vertical blinds

Oddelená kuchynka / Separate kitchen

Zásuvka (do 3 kW, projekt, revízia, nočný prúd) 1 x

Electric power supply (up to 3 kW, project, revision, night electric current)

Stolička HAK/Chair HAK 8 x

Stôl 80/80 cm/Table 80/80 cm 2 x

Knihovnička/Bookcase 1 x

Skladový regál/Folding shelf 2 x

Stojanový vešiak/Standing hanger 1 x

Odpadkový kôš/Waste basket 1 x

Chladnička/Refrigerator 1 x

Grafika/Graphic 4 m

Ďalšie vybavenie a služby je možné doobjednať z objednávkového katalógu.
Other services and equipment can be ordered in the order catalog.

Cena bez DPH/Price excl. VAT

1 480,00 € / 39 900,- Kč

V cene nie je zahrnutá plocha prenájmu
The price does not include space rental



Firma / Company

Adresa / Address

Telefón / Phone

Fax

E-mail

Zodpovedná osoba/Contact person

Podpis, pečiatka/Signature, Stamp

Dátum/Date

Výstava / Exhibition

Pavilón, stánok / Pavilion, Stand

Plocha v m2 / Size in sqm

GRAFIKA / GRAPHIC (Určite farbu fólie/Specify the color of foil)

Logo v krivkách, alebo s rozlíšením aspoň 300 dpi (eps, cdr, ai, pdf, jpeg, png, tiff).
Logotype in curves or minimum resolution 300 dpi (eps, cdr, ai, pdf, jpeg, png, tiff).



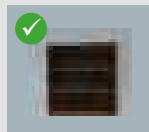
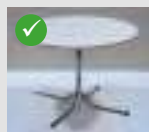
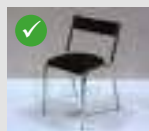

TYP
N

27 m²

6×3
+3×3

EXTERIEROVÝ STÁNOK
EXTERIOR STAND

Stavba MONTI / Instalation in MONTI

Koberec - farba:



Carpet - color:

Osvetlenie / Lightning

Vertikálne žalúzie / Vertical blinds

Oddelená kuchynka / Separate kitchen, Terasa / Terrace

Zásuvka (do 3 kW, projekt, revízia, nočný prúd) 1 ×

Electric power supply (up to 3 kW, project, revision, night electric current)

Stolička HAK/Chair HAK 8 ×

Stôl Ø 100 cm/Table Ø 100 cm 2 ×

Knihovnička/Bookcase 1 ×

Skladový regál/Folding shelf 2 ×

Stojanový vešiak/Standing hanger 1 ×

Odpadkový kôš/Waste basket 1 ×

Chladnička/Refrigerator 1 ×

Grafika/Graphic 4 m

Ďalšie vybavenie a služby je možné doobjednať z objednávkového katalógu.
Other services and equipment can be ordered in the order catalog.

Cena bez DPH/Price excl. VAT

1762,00 € / 47 600,- Kč

V cene nie je zahrnutá plocha prenájmu
The price does not include space rental



Firma / Company

Adresa / Address

Telefón / Phone

Fax

E-mail

Zodpovedná osoba/Contact person

Podpis, pečiatka/Signature, Stamp

Dátum/Date

Výstava / Exhibition

Pavilón, stánok / Pavilion, Stand

Plocha v m² / Size in sqm

GRAFIKA / GRAPHIC (Určite farbu fólie/Specify the color of foil)

Logo v krivkách, alebo s rozlíšením aspoň 300 dpi (eps, cdr, ai, pdf, jpeg, png, tiff).
Logotype in curves or minimum resolution 300 dpi (eps, cdr, ai, pdf, jpeg, png, tiff).



BUS SHOW 2019 Nitra – „zdravá doprava“ / www.busshow.eu
19. 2. – 21. 2. 2019 / Výstavisko Agrokomples Nitra



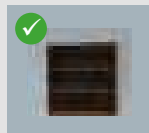
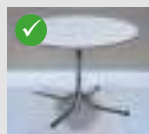
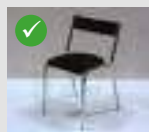

TYP
0

27 m²

9×3

EXTERIEROVÝ STÁNOK
EXTERIOR STAND

Stavba MONTI / Instalation in MONTI

Koberec - farba: ● ● ● ●
Carpet - color:

- Osvetlenie / Lightning
- Vertikálne žalúzie / Vertical blinds
- Oddelená kuchynka / Separate kitchen
- Zásuvka (do 3 kW, projekt, revízia, nočný prúd) 1 ×
- Electric power supply (up to 3 kW, project, revision, night electric current)
- Stolička HAK/Chair HAK 8 ×
- Stôl Ø 100 cm/Table Ø 100 cm 2 ×
- Knihovnička/Bookcase 1 ×
- Skladový regál/Folding shelf 2 ×
- Stojanový vešiak/Standing hanger 1 ×
- Odpadkový kôš/Waste basket 1 ×
- Chladnička/Refrigerator 1 ×
- Grafika/Graphic 4 m

Ďalšie vybavenie a služby je možné doobjednať z objednávkového katalógu.
Other services and equipment can be ordered in the order catalog.

Cena bez DPH/Price excl. VAT

1795,00 € / 44 500,- Kč

*V cene nie je zahrnutá plocha prenájmu
The price does not include space rental*



Firma / Company

Adresa / Address

Telefón / Phone Fax

E-mail Zodpovedná osoba/Contact person

Podpis, pečiatka/Signature, Stamp

Dátum/Date

Výstava / Exhibition

Pavilón, stánok / Pavilion, Stand Plocha v m2 / Size in sqm

GRAFIKA / GRAPHIC (Určite farbu fólie/Specify the color of foil)

Logo v krivkách, alebo s rozlíšením aspoň 300 dpi (eps, cdr, ai, pdf, jpeg, png, tiff).
Logotype in curves or minimum resolution 300 dpi (eps, cdr, ai, pdf, jpeg, png, tiff).



BUS SHOW 2019 Nitra – „zdravá doprava“ / www.busshow.eu
19. 2. – 21. 2. 2019 / Výstavisko Agrokomplex Nitra



VŠEOBECNÉ PODMIENKY ÚČASTI GENERAL EXHIBITION CONDITIONS

Smluvní strany

Pořadatel: Green Pear Tip s.r.o., Primátorská 296/38 180 00 Praha 8, IČ 28590279

Korespondenční adresa: Západní stráž 4, Předboj 250 72

E – mail: redakce@praha-tip.cz

GSM: +420 774 812 178

Vystavovatel: právnická nebo fyzická osoba, které pořadatel Green Pear Tip s.r.o. potvrdil účast na veletrhu BUS SHOW 2019 Nitra – zdravá doprava

Místo konání: Agrokomplex NÁRODNÉ VÝSTAVISKO, Výstavná 4, 949 01 Nitra, Slovensko

Časový harmonogram:

Montáž: 16. 2. – 18. 2., 8:00 – 20:00 (návoz autobusů 17. 2. – 18. 2. do 12.00)

Veletrh: 19. 2. – 21. 2., 9:00 – 17:00, 21. 2. 9:00 – 16:00

Demontáž: 1. 2. od 16:00

Uzávěrka přihlášek k účasti na veletrhu: 8. 1. 2019

Článek 1.

Závazné podmínky účasti vystavovatelů na veletrhu

1. podmínkou účasti na veletrhu je doručení řádně vyplněné a podepsané závazné přihlášky k účasti firmy na veletrhu (dále jen závazná přihláška). Po jejím obdržení zašle Green Pear Tip s.r.o. vystavovateli potvrzení o jejím přijetí.
2. Podpisem závazné přihlášky se vystavovatel zavazuje dodržovat obchodní podmínky a technické podmínky Green Pear Tip s.r.o. stanovené pro veletrh BUS SHOW 2019
3. Vystavované exponáty či nabízené služby musí být v souladu se zaměřením veletrhu (tzv. nomenklaturou veletrhu).
4. Služby spojené s účastí na veletrhu vystavovatel objedná samostatnými objednávkami uvedenými v přihláškové dokumentaci k závazné přihlášce.
5. Vystavovatel nesmí ukončit předčasně účast na veletrhu, demontáž může zahájit až v 16 hodin poslední den veletrhu po jeho skončení

Článek 2.

Platební podmínky

1. Po obdržení závazné přihlášky zašle Green Pear Tip s.r.o. zálohovou fakturu na nájem za objednanou výstavní plochu a registrační poplatky.
2. Po uzávěrce objednaných technických služeb bude vystavovateli zaslána zálohová faktura na objednané služby spojené s nájmem výstavní plochy. Úhrada této zálohové faktury je podmínkou pro realizaci objednávky technických služeb.
3. Konečná faktura s odečtením záloh bude zaslána až po ukončení veletrhu.
4. V základní ceně nájmu a registračním poplatku je zahrnuto:
 - nájemné za výstavní plochu po dobu montáže, průběhu veletrhu a demontáže
 - zařazení do Katalogu (Veletržního průvodce) veletrhu v rozsahu údajů vyznačených
 - pět vystavovatelských průkazů pro firmy s objednanou plochou do 30 m²
 - jeden vystavovatelský průkaz za každých započatých 10 m² přesahujících plochu 30 m²
 - montážní/demontážní průkazy pro realizační týmy umožňující vstup (výjezd) do areálu
 - Katalog veletrhu (Veletržní průvodce) v tištěné podobě
5. V základní ceně nájmu a registračním poplatku není zahrnuto:
 - Oddělovací obvodové stěny stánku, další vybavení, vše nad sjednaný rámec
 - registrační poplatek za spoluvystavovatele
 - další záznamy o firmě – informace o spoluvystavovatelích
6. Storno podmínky
Zruší-li vystavovatel svoji účast na veletrhu, je povinen uhradit následující storno poplatky (smluvní pokuty):
 - 20 % z celkového sjednaného nájemného při zrušení Závazné přihlášky v termínu
 - více než 91 dnů před zahájením veletrhu
 - 50 % z celkového sjednaného nájemného při zrušení Závazné přihlášky v termínu
 - od 31 do 90 dnů před zahájením veletrhu
 - 100 % z celkového sjednaného nájemného při zrušení Závazné přihlášky v termínu do 30 dnů před zahájením veletrhu

Storno poplatky platí i v případě, sníží-li vystavovatel velikost objednané výstavní plochy.

Povinnost úhrady storno poplatků má vystavovatel, kterému byla potvrzena účast na veletrhu dle čl. 1, odst. 1, i v případě, že neuhradil zálohovou ani jinou fakturu.

Zrušení účasti ze strany vystavovatele na veletrhu musí být vždy potvrzeno písemně.

Registrační poplatky propadají v plné výši bez ohledu na termín zrušení závazné přihlášky.

7. Za každou další firmu, spoluvystavovatele, kterou bude vystavovatel prezentovat ve své expozici, Je vystavovatel povinen uhradit registrační poplatek spoluvystavovatele. Firma takto řádně zaregistrovaná bude v plném rozsahu jako vystavovatel uvedena v Katalogu veletrhu.
8. Veškeré ceny jsou uváděny bez DPH.

Článek 3. Výstavní plocha

1. Green Pear Tip s.r.o. pronajímá krytou výstavní nebo venkovní plochu bez zařízení s možností přivedení el. energie, vody s odpadem, úklidu, příp. dalších služeb na základě objednávky.
2. Podmínkou předání objednané výstavní plochy je uhrazení veškerých dosud splatných plateb souvisejících s účastí na veletrhu.
3. Vnitřní výstavní plochy jsou určeny výhradně pro lehké expozice, stánky. V případě nutnosti vystavovat ve vnitřním prostoru těžkou techniku jakou jsou například automobilní zvedáky, je vždy nutné projednat dopředu s pořadatelem.
4. Autobusy, a další vozidla jsou vystavovány výhradně na venkovních plochách.
5. S vystavovanými vozidly z důvodů bezpečnosti se nesmí během veletrhu pojíždět ani manipulovat, vozidla se však mohou startovat.
6. Pokud vystavovatel bude mít zájem během veletrhu prezentovat i předváděcí vozidla, může taková mít odstavená na ploše vedle areálu, který je v noci střežený. Jednorázový poplatek za jeden předváděcí autobus 1500,- Kč / 60 euro.
7. Pokud si vystavovatel sám nezajistí stánek, nebo si jeho realizaci neobjedná i u Green Pear Tip s.r.o., bude mít k dispozici pouze vyznačenou, objednanou výstavní plochu. Vystavovatel je povinen dodržovat přesně půdorys výstavní plochy.
8. Rastr výstavních ploch s vyznačením svého umístění obdrží vystavovatel po uhrazení všech splatných plateb a po konečném zpracování závazných přihlášek.
9. Koncepce veletrhu počítá s realizací klasického pravouhého výstavního rastru, v němž budou k dispozici plochy pro expozice:
 - řadové, s volnou čelní tranou
 - rohové, se dvěma stranami otevřenými – obchozími
 - ve tvaru U (čelní), se třemi stranami otevřenými – obchozími
 - ostrovní, s volnými šesti čtyřmi stranami
10. Vystavovatel je povinen opustit výstavní plochu po demontáži ve stavu, v jakém byla před zahájením montáže. Jakékoli zničení, poškození či nadměrné znečištění je vystavovatel povinen uhradit dle skutečně vzniklých nákladů při odstraňování škod (znečištění).
11. Vystavovatel není oprávněn pronajimatou výstavní plochu dále pronajímat třetí osobě.
12. Vystavovatelé jsou povinni dodržovat čas příchodů a odchodů z výstavních prostor.

Článek 4. Pojištění odpovědnosti za škodu

1. Green Pear Tip s.r.o. neodpovídá vystavovatelům ani jejich spoluvystavovatelům za ztrátu, zničení nebo jakékoliv poškození věcí vnesených vystavovatelem do pronajatých prostor (tj. exponáty, vybavení a zařízení stánků, obalů, balicích materiálů apod.), a to bez ohledu, zda ztráta, zničení nebo jiné poškození vznikly při montáži, demontáži, dopravě či v průběhu veletrhů.
2. Účast na veletrhu je na vlastní riziko vystavovatele. Vystavovatel nebude činit Green Pear Tip. odpovědným, za jakékoliv požadavky třetích stran na náhradu škod vzniklých jako důsledek účasti vystavovatele na veletrhu.
3. Vystavovatel je povinen být po celou dobu veletrhu pojištěn na odpovědnost za škodu.
4. Green Pear Tip s.r.o. zajišťuje ve prospěch vystavovatelů pojištění odpovědnosti za škodu způsobenou činností vystavovatele třetím osobám do výše pojistného plnění 1 500 000 Kč v průběhu veletrhů za cenu 1000 Kč / 40 euro bez DPH. Pojištění platí po celou dobu veletrhů, včetně montáže a demontáže.
5. V případě, že vystavovatel má uzavřenu individuální pojistnou smlouvu na odpovědnost za škodu do výše pojistného plnění min. 1 500 000,- Kč / 60 000,- euro, je povinen předložit Green Pear Tip. s.ro. potvrzení o pojištění od příslušné pojišťovny.
6. Vystavovatelé mají možnost sjednat si pojištění souboru vlastních výstavních exponátů, zařízení a vybavení stánků na rizika odcizení krádeží nebo loupeží a živelních škod na dobu veletrhu u příslušné slovenské pojišťovny, kterou má organizátor pro potřeby veletrhu BUS SHOW k dispozici. Nesjednání pojistné smlouvy bere vystavovatel veškerá rizika a odpovědnost z toho plynoucí na sebe.

Článek 5. Bezpečnost. Technicko-požární předpisy, energetické předpisy a směrnice pro provoz do- časné elektroinstalace

1. Vystavovatel je povinen dodržovat v průběhu montáže, po celou dobu konání veletrhu a demontáže bezpečnostní, hygienické, protipožární, ekologické a další obecně závazné právní předpisy a vnitřní normy platné v areálu výstaviště Agrokomplex a zásady manipu-

lace s veškerým technickým zařízením a hořlavinami. Dále je povinen respektovat příslušné protipožární předpisy platné pro jednotlivé výstavní prostory a pokyny odpovědných pracovníků požární asistenční služby výstaviště.

2. Vystavovatel nesmí ve své expozici ani v prostoru výstaviště skladovat nebo používat žádné hořlavé látky, výbušniny, jedy a jiné zdraví škodlivé látky.
3. Po dobu konání veletrhů i při jejich montáži a demontáži platí ve všech krytých prostorech areálu zákaz kouření a manipulace s otevřeným ohněm.
4. Vystavovatel odpovídá za stav elektroinstalace příslušného stánku (expozice) včetně stavu elektrospotřebičů. Elektroinstalační práce může provádět pouze osoba s platným oprávněním k této činnosti.
5. Vystavovatel je povinen používat k chůzi vyhrazených cest a komunikací. Únikové cesty, prostory u elektrických rozvaděčů, uzávěrů vody, vnitřních odběrních míst (hydrantů) je vystavovatel povinen udržovat volné.

Článek 6.

Základní podmínky realizace stavby stánku

1. Stavba stánku je nabízena a realizována společností Green Pear Tip s.r.o. Vystavovatel, který si stavbu stánku zajišťuje sám, je povinen předložit půdorys a čelní pohled stánku s vyznačenými rozměry a umístěním přívodu energií atd. nejpozději do 30 dnů před zahájením veletrhu, ke schválení.
2. Vystavovatel odpovídá za stavební a technické provedení stánku a odpovídá tak za případné škody na majetku a zdraví způsobené nevhodným provedením stánku.
3. Manipulace a vykládání těžkého nákladu je možná pouze technickými zařízeními organizátora. Vykládka, nakládka a manipulace musí být objednána písemně v rámci objednávky služeb včetně specifikace a informace o hmotnosti nákladu. Fakturovaná bude dle platného ceníku spediční firmy.

Článek 7.

Prezentace vystavovatele

1. Vystavovatel je oprávněn propagovat své výrobky či služby pouze na vlastní expozici. Vystavovatel svojí prezentací nesmí rušit nebo omezovat okolní expozice.
2. Umísťování jakýchkoliv reklamních či propagačních materiálů mimo vlastní expozici je povoleno pouze po předběžném písemném projednání s Green Pear Tip s.r.o a za úplaty, která není součástí nájemného za výstavní plochu.

Článek 8.

Termín přihlášek a objednávek

1. Závaznou přihlášku, objednávku technických služeb, objednávku výstavby stánků, objednávku registrace dalších firem – spoluvystavovatelů a objednávku záznamu do katalogu, případně další objednávkové formuláře je nutno zaslat na adresu: **Green Pear Tip. s.r.o., Západní stráž 4, 250 72 Předboj.**
2. Doporučuje se zasílat veškerou korespondenci doporučeně.
3. **Uzávěrka přihlášek 18. 1. 2019.**

Článek 9.

Závěrečné ustanovení

1. Green Pear Tip. s.r.o. si vyhrazuje právo zrušit účast vystavovatele na veletrhu v případě, že vystavovatel svým chováním porušuje dobré mravy nebo pravidla pro uzavírání smluv se spotřebitelem, nebo nedodrží technické bezpečnostní předpisy, normy a pokyny. Nemá uhrazené platby za sjednané služby, nebo nemá uzavřená patřičná pojištění.
2. Veškeré další případné požadavky a změny ze strany vystavovatele je nutné projednat včas a zaslat písemně na adresu organizátora Green Pear Tip s.r.o.
3. Stížnosti ze strany vystavovatele vůči Green Pear Tip s.r.o. po dobu montáže a průběhu veletrhu musí být předloženy písemně do konce veletrhu, po dobu demontáže do jejího skončení.
4. Tyto Obchodní podmínky jsou nedílnou součástí Závazné přihlášky k účasti firmy na veletrhu BUS SHOW 2019.



zdravá doprava Nitra 2019

BUS SHOW

BUS SHOW 2019 Nitra – „zdravá doprava“

2. autobusový veletrh na Slovensku

19. 2. – 21. 2. 2019

Výstaviště Agrokomples Nitra

www.busshow.eu

redakce@praha-tip.cz

Green Pear Tip s.r.o.

Primátorská 296/38

180 00 Praha 8 Libeň

Korespondenční adresa:

Západní stráž 4

250 72 Předboj

IČ: 28590279, DIČ: CZ28590279

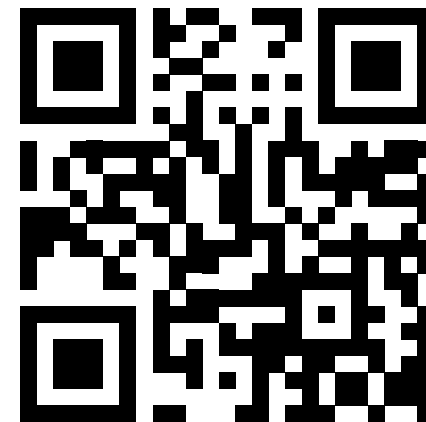

BUS SHOW DO MOBILU